



DUSCHOLUX



Catálogo de precios 2024

Nº 74 01.03.2024

es

ÍNDICE DE COLECCIONES / SISTEMAS

F.D.	FRONTAL DUCHA			D1 PLUS EVOLUTION	CORREDERAS	
A.D.	ANGULAR DUCHA			D1 PLUS EVOLUTION 1F 1P	F.D.	21
R.	ROUND			D1 PLUS EVOLUTION 2F 2P	F.D.	39
S.D.	SEPARADOR DUCHA			D1 PLUS EVOLUTION 2P	F.D.	41
S.B.	SEPARADOR BAÑERA			D1 PLUS EVOLUTION 3P	F.D.	43
S.D.B.	SEPARADOR DUCHA/BAÑERA			D1 PLUS EVOLUTION 2F 2P	A.D.	85
F.B.	FRONTAL BAÑERA			D1 PLUS EVOLUTION 2F 4P	A.D.	87
A.B.	ANGULAR BAÑERA			D1 PLUS EVOLUTION 1F 1P	F.B.	163
L.	LATERAL			D1 PLUS EVOLUTION 2F 2P	F.B.	177
				D1 PLUS EVOLUTION 2P	F.B.	179
				D1 PLUS EVOLUTION 3P	F.B.	181
D5 CUSTOM		CORREDERAS		D1 PLUS GIRO	ABATIBLES	
D5 CUSTOM 1F 1P		F.D.	9	D1 PLUS GIRO 1P	F.D.	49
D5 CUSTOM 1P		F.D.	23	D1 PLUS GIRO 1F 1P	F.D.	55
D5 CUSTOM 2F 2P		F.D.	27	D1 PLUS GIRO 2P	F.D.	59
D5 CUSTOM 2F 2P		A.D.	73	D1 PLUS GIRO 2F 2P	F.D.	65
D5 CUSTOM 1F 1P		S.D.B.	123	D1 PLUS GIRO 2P	A.D.	91
D5 CUSTOM 1F 1P		F.B.	155	D1 PLUS GIRO 2F 2P	A.D.	97
D5 CUSTOM 1P		F.B.	165	D1 PLUS GIRO 2F 2P	R.	105
D5 CUSTOM 2F 2P		F.B.	169	D1 PLUS GIRO 1F ½P	S.D.B.	135
				D1 PLUS GIRO 1F ½P 1L	S.D.B.	139
				D1 PLUS GIRO 1P	S.B.	145
D4 PULSAR		CORREDERAS		D1 PLUS GIRO 1F 1P	S.B.	151
D4 PULSAR 1F 1P		F.D.	11			
D4 PULSAR 2F 2P		F.D.	29	D1 PLUS GIRO RP 2P	F.D.	67
D4 PULSAR 2F 2P		A.D.	75	D1 PLUS GIRO RP 4P	F.D.	69
D4 PULSAR 1F 1P		S.D.	125	D1 PLUS GIRO RP 4P	A.D.	99
D2 PULSAR ONE 1F 1P		S.D.	127			
				D4 PURE	ABATIBLES	
D2 GREDEL		CORREDERAS		D4 PURE 1P	F.D.	45
D2 GREDEL 1F 1P		F.D.	13	D4 PURE 1F 1P	F.D.	51
D2 GREDEL 2F 2P		F.D.	31	D4 PURE 2F 2P	F.D.	61
D2 GREDEL 2F 2P		A.D.	77	D4 PURE 2F 2P	A.D.	93
D2 GREDEL 1F 1P		S.D.B.	129	D4 PURE 2F 2P	R.	103
D2 GREDEL 1F 1P		F.B.	157	D4 PURE 1F ½P	S.D.B.	133
D2 GREDEL 2F 2P		F.B.	171	D4 PURE 1F ½P 1L	S.D.B.	137
				D4 PURE 1P	S.B.	141
D2 GRAVITY		CORREDERAS		D4 PURE 1F 1P	S.B.	147
D2 GRAVITY 1F 1P		F.D.	15	D4 PURE 2F 2P	F.B.	183
D2 GRAVITY 1F 1P 1F		F.D.	25			
D2 GRAVITY 2F 2P		F.D.	33	D2 EGIPHTHIA	ABATIBLES	
D2 GRAVITY 2F 2P		A.D.	79	D2 EGIPHTHIA 1P	F.D.	47
D2 GRAVITY 1F 1P		S.D.B.	131	D2 EGIPHTHIA 1F 1P	F.D.	53
D2 GRAVITY 1F 1P		F.B.	159	D2 EGIPHTHIA 2P	F.D.	57
D2 GRAVITY 1F 1P 1F		F.B.	167	D2 EGIPHTHIA 2F 2P	F.D.	63
D2 GRAVITY 2F 2P		F.B.	173	D2 EGIPHTHIA 2P	A.D.	89
				D2 EGIPHTHIA 2F 2P	A.D.	95
D1 GRAVITY ONE		CORREDERAS		D2 EGIPHTHIA 1P	S.B.	143
D1 GRAVITY ONE 1F 1P		F.D.	17	D2 EGIPHTHIA 1F 1P	S.B.	149
D1 GRAVITY ONE 2F 2P		F.D.	35			
D1 GRAVITY ONE 2F 2P		A.D.	81	D3	SEPARADOR	
D1 GRAVITY ONE 1F 1P		F.B.	161	D3 ART 1F	S.D.B.	109
D1 GRAVITY ONE 2F 2P		F.B.	175	D3 FLY 1F	S.D.B.	111
				D3 BASIC 1F TECHO	S.D.B.	113
D1 MODE ONE		CORREDERAS		D3 BASIC 1F	S.D.B.	115
D1 MODE ONE 1F 1P		F.D.	19	D3 BASIC ONE 1F	S.D.B.	117
D1 MODE ONE 2F 2P		F.D.	37	D3 PLUS GIRO 1F	S.D.B.	119
D1 MODE ONE 2F 2P		A.D.	83	D3 PURE 1F	S.D.B.	121

DUSCHOLUX, PRODUCTOS PARA TODA LA VIDA

Desde nuestros inicios, hemos sido el impulsor del sector en cuanto a desarrollo de productos: nuevas formas de cerramientos, materiales, conceptos de diseño, etc. En este sentido, nos preocupamos por todos los detalles y seleccionamos cuidadosamente nuestros colaboradores ya que, de la misma manera que nosotros cumplimos estrictamente con las normativas españolas y europeas de calidad y seguridad, se lo exigimos a nuestros proveedores.

VIDRIO

Las empresas que nos facilitan el material base tienen todas las homologaciones en el mecanizado y securizado. En este sentido, realizamos controles periódicos sobre piezas de producción para confirmar que, en caso de rotura, sus fragmentos no deben sobrepasar unas determinadas medidas. Además, garantizamos que los vidrios nunca se romperán por un cambio de temperatura brusca, ya que están securizados igual que los vidrios que se montan en fachadas exteriores.

PERFILERÍA

Los proveedores de perfilera cumplen también con todas las normativas DIN y AENOR de acuerdo a la norma ISO 9002. Las aleaciones que se emplean en los perfiles Duscholux disponen de un temple 5 para asegurar su rigidez. Asimismo, el lacado oscila entre 60 y 120 micras y los anodizados y cromatizados respetan la norma DIN 50939 para su preparación. El aluminio es el componente principal de los perfiles (entre el 95% y el 99%), lo que contribuye a minimizar los niveles de contaminación en forma de defectos en el tratamiento posterior.

MATERIALES AUXILIARES

En Duscholux se utilizan materiales de alta calidad para asegurar la durabilidad del producto. Por eso todas las piezas de plástico, los vierteaguas, etc., son de calidad PA6, lo que garantiza resistencia a tensiones y esfuerzos. Además, todas las piezas están pulidas para que la cal no se adhiera a las piezas y dar un acabado de calidad.

TORNILLERÍA

Todos los componentes son de acero inoxidable para evitar deterioros y manchas de óxido.

DUSCHOLUX Aplicación protectora antical

Es un tratamiento industrial aplicado a los cristales securizados DUSCHOLUX, que crea una capa de protección en la que el agua resbala con mucha mayor facilidad arrastrando consigo los restos de cal y suciedad, facilitando la limpieza.

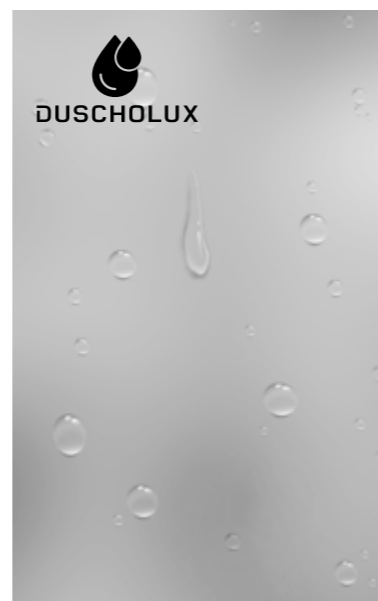
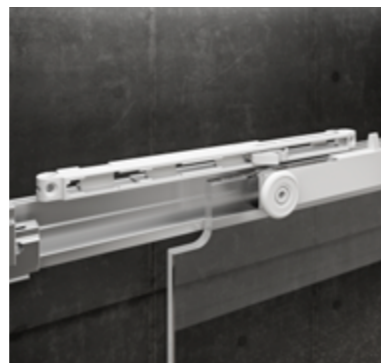
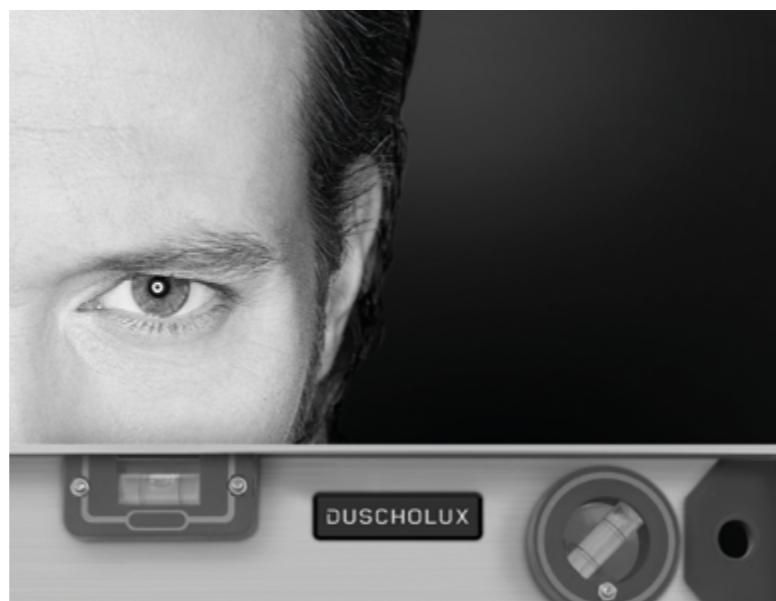

DUSCHOLUX, CERCA DE TI

En Duscholux queremos que conozcas de cerca nuestro equipo, nuestro proceso de fabricación y nuestros productos. Por ello te abrimos las puertas de nuestros showrooms de Barcelona y Madrid, espacios que, además de mostrar la amplia variedad de productos Duscholux, es un lugar perfecto de reunión y desarrollo con clientes y colaboradores.

El proyecto de nuestro nuevo showroom en Barcelona, inspirado en el lanzamiento de la "Nueva era Duscholux", despierta sensaciones en sus visitantes a través de una atmósfera tecnológica y sugerente, creada a partir de materiales cerámicos y colores neutros como el blanco y el negro, que contrastan con el azul corporativo de Duscholux. Cuenta con una superficie de 245 m² distribuidos en cinco espacios: la zona de exposición, el expositor comercial, la zona lounge un laboratorio de ensayos y una zona de future design.

PRODUCTOS A MEDIDA

En Duscholux fabricamos nuestras mamparas siguiendo un proceso que garantiza la calidad total de nuestros productos y la adaptación de éstos a las necesidades del consumidor. Por ello, fabricamos a medida y por pedido exclusivo, para que el usuario pueda adaptar perfectamente la mampara a su baño y a sus gustos.

Al recibir la materia prima se ejecutan todos los controles necesarios de calidad generando archivos documentales para poder solventar cualquier eventualidad (Trazabilidad). Durante el proceso de fabricación, cada puesto de trabajo tiene contemplado un tiempo para verificar el material que está utilizando (Inversión) y una penalización por mala calidad (Autocontrol). Por último, al acabar el proceso, el departamento de Control de Calidad, revisa una por una cada mampara con el objetivo de evitar incidencias en la venta e instalación de los productos (Calidad Total).

Todos los materiales que se utilizan en los productos Duscholux incorporan el sello CE para garantizar su calidad y seguridad.

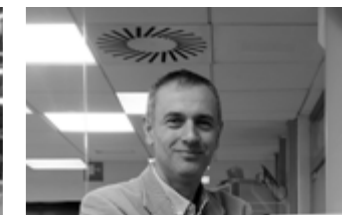

DUSCHOLUX, UNA APUESTA POR LA CALIDAD EL DISEÑO Y LA SEGURIDAD

En Duscholux cumplimos con toda la normativa vigente en relación a la calidad y la seguridad de nuestros productos, fabricados con materiales y componentes de primera calidad y avalados por las más prestigiosas empresas de control, auditoría técnica y certificación que operan en España y Europa. Además, cumplimos con las más estrictas normas desde la producción hasta el packaging, pasando por el almacenamiento y la distribución.

Además de las garantías y certificaciones de los materiales empleados, en DUSCHOLUX IBÉRICA, S.A. hemos considerado relevante disponer de una certificación en la seguridad de todas sus mamparas. Revisando la oferta se optó por la homologación de la empresa Applus, por ser una homologación que se consideró eficiente y suficientemente experimentada. Esta se centra en comprobar que los procesos productivos permitan garantizar que el producto resultante cumpla con los más rigurosos requisitos de funcionalidad y seguridad. Desde el año 2001 hemos obtenido certificaciones para todos nuestros modelos y acabados (vidrio, espejo y acrílico), siendo pioneros cuando aún no eran obligatorias. La adaptación fue rápida al disponer de unas normas de calidad interna muy exigentes y exclusivas, adaptadas a las necesidades de nuestro mercado, como lo son las calidades visuales en diferentes materiales, medidas, funcionalidad, etc.

La certificación APPLUS plantea estos requisitos de seguridad basándose en una combinación de homologaciones europeas (pruebas de esfuerzo, torsión, presión, impacto, etc.) de los diferentes materiales; la certificación consta básicamente de un control en nuestros procesos productivos, control en nuestros proveedores de materia prima y en un testeo basado en impactos con un saco de arena homologado de 45Kg de peso, pruebas de estanquidad y durabilidad (20.000 ciclos de apertura y cierre) según norma EN 14428. Las pruebas en todos nuestros productos han sido satisfactorias indicativo de un correcto diseño tanto en los mecanizados del vidrio, en los elementos estructurales (como perfiles de aluminio) y piezas de plástico que consolidan toda la estructura lo que finalmente garantiza la calidad y seguridad del producto. Es necesario renovar anualmente la certificación, por lo que periódicamente se realizan nuevas auditorías de los procesos productivos.

En Duscholux cumplimos, además, con todas las normativas en su proceso de fabricación:

Fabricación del vidrio templado según normas EN 12150-2, DIN 52337-PW, DIN 52303, DIN 52349 y la certificación de calidad DIN 9001.

Fabricación de los perfiles de aluminio según normas europeas DIN 17615, certificados AENOR ER 76/2/97 de acuerdo a las normas ISO 9001 / 2008.

Los lacados cumplen las normativas GSB (licencia N30), Interpon "D", según normativa británica N4636 y Qualicoat (licencia N404).

El anodizado y el cromatizado según la normativa DIN 50939

Además de todos estos controles y normativas, en Duscholux disponemos de un control de calidad al final de la línea de fabricación que certifica que se cumplen con todos los requisitos para ser instaladas y usadas.



RECAMBIOS 10 AÑOS

Lo más apasionante de tener una mampara Duscholux es sentir la perfección de su diseño y la más avanzada tecnología en mamparas de baño, para que esto perdure con el paso del tiempo, y en el caso de que fuese necesario, Duscholux le facilita recambios originales o de calidad equivalente siguiendo las especificaciones y normas de producción establecidas por Duscholux para todos nuestros productos vigentes en tarifa, y compromiso de Stock de los mismos durante un máximo de 10 años para cualquier producto que se descatalogue de la misma.

Si quiere adquirir un recambio póngase en contacto con nosotros enviándonos un email a la dirección de correo: info@duscholux.es o llamando al teléfono: +34 932 234 444, recuerde indicarnos el número de garantía, que se encuentra en todos nuestros productos debajo del logo (ver imagen), así podemos identificar los componentes utilizados en la fabricación del mismo y determinar con exactitud los recambios que le pueden resultar necesarios, una vez identificada la pieza exacta que necesita le redirejiremos a su distribuidor más cercano para que pueda realizar la compra.



GARANTÍA DE 5 AÑOS

Contra todo defecto de fabricación del producto. La garantía comprende la sustitución de cualquier componente defectuoso, así como el coste de la mano de obra y los gastos de transporte y desplazamiento necesarios para restituir al producto su adecuado funcionamiento. Una intervención en período de garantía no supondrá la prolongación de la misma.

El periodo de garantía se inicia en la fecha de instalación por parte del Instalador autorizado, o la fecha de compra documentada por la factura cuando no se haga uso de nuestro servicio de instalaciones.





duchas FRONTALES



D5 Custom 1F 1P	009
D4 Pulsar 1F 1P	011
D2 Gredel 1F 1P	013
D2 Gravity 1F 1P	015
D1 Gravity One 1F 1P	017
D1 Mode One 1F 1P	019
D1 Plus Evolution 1F 1P	021
D5 Custom 1P	023
D2 Gravity 1F 1P 1F	025
D5 Custom 2F 2P	027
D4 Pulsar 2F 2P	029
D2 Gredel 2F 2P	031
D2 Gravity 2F 2P	033
D1 Gravity One 2F 2P	035
D1 Mode One 2F 2P	037
D1 Plus Evolution 2F 2P	039
D1 Plus Evolution 2P	041
D1 Plus Evolution 3P	043
D4 Pure 1P	045
D2 Egiptia 1P	047
D1 Plus Giro 1P	049
D4 Pure 1F 1P	051
D2 Egiptia 1F 1P	053
D1 Plus Giro 1F 1P	055
D2 Egiptia 2P	057
D1 Plus Giro 2P	059
D4 Pure 2F 2P	061
D2 Egiptia 2F 2P	063
D1 Plus Giro 2P 2P	065
D1 Plus Giro RP 2P	067
D1 Plus Giro RP 4P	069



-  PLATINUM SUPERBRILLO PT
-  PLATA MATE PM
-  NEGRO MATE NM

-  TRANSPARENTE V8
-  FUME G8
-  BRONCE B8
-  ACANALADO Y8
-  ESPEJO ES8

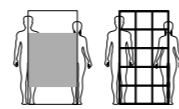

MATEADOS / DECO
VER PÁGINAS 214 - 225



DUSCHOLUX
Aplicación protectora antical
INCLUIDA



D5 Custom

Frontal para ducha de 1 fijo + 1 puerta corredera.

Altura normalizada: 2.000 mm.

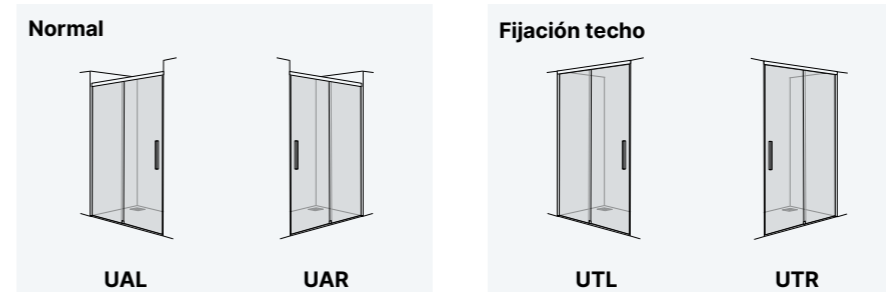

FRONTAL ENTRE PAREDES

Ancho Frontal	Vidrio Transparente
1.160 ↔ 1.400	1.684 €
1.401 ↔ 1.700	1.888 €
1.701 ↔ 2.000	2.092 €

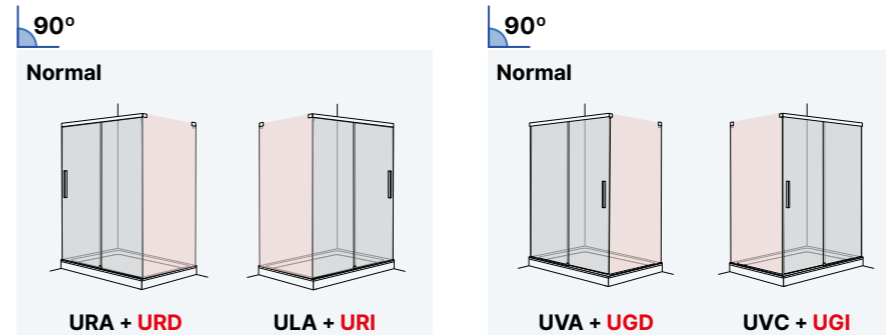

LATERAL 90° PARA FRONTAL

Ancho Lateral	Vidrio Transparente
200 ↔ 900	922 €
901 ↔ 1.200	1.155 €

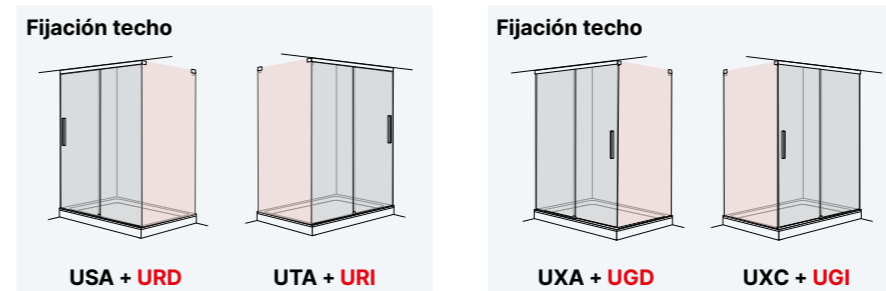

El precio del conjunto se obtiene SUMANDO el frontal con el lateral en las medidas deseadas.

RECARGOS SOBRE PRECIOS

Altura especial. Máximo 2.500 mm.	+ 10 %
Recortes en los vidrios: (enviar croquis, rogamos consultar)	+ 50 €
Vidrio mateado	+ 15 %
Vidrio mateado personalizado	+ 30 %
Vidrio en color (consultar disponibilidad y plazos de entrega)	+ 10 %
Vidrio acanalado	+ 40 %
Vidrio espejo por hoja	+ 420 €
Vidrio deco	+ 50 %

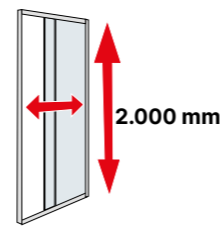
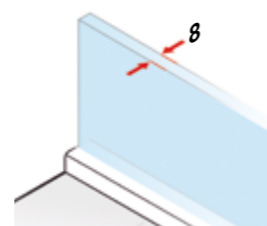
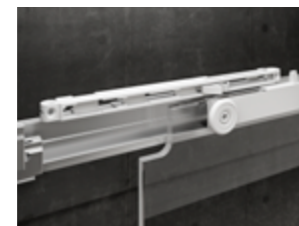

Soft-Close

Push&Clean



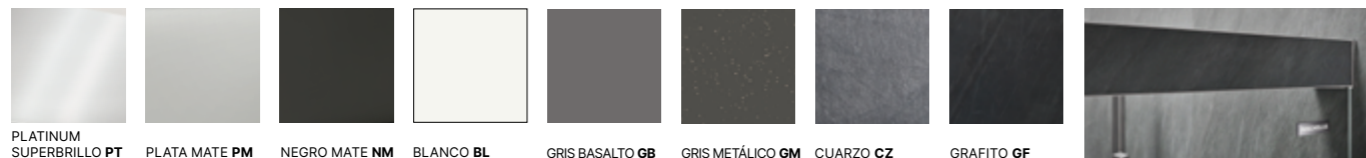

(mm)

- Entrada libre mínima aproximada: 40% del total del frontal.
- Cierre magnético para modelos entre paredes.
- Pletina inferior incluida. Se recomienda la instalación para mejorar notablemente la estanqueidad del producto.
- Modelo sin margen de adaptación al carecer de perfiles laterales.
- Función **Soft-Close** (cierre amortiguado) incluida, permite que la puerta abra y cierre suavemente.
- Función **Push&Clean** para una limpieza fácil.
- Si la mampara se fija al techo, obligatorio enviar croquis para posibles descuadras.

Revestimiento para personalizar la guía superior





-  PLATINUM SUPERBRILLO PT
-  NEGRO MATE NM
-  NEGRO NE
-  ORO OB

-  TRANSPARENTE V8
-  FUME G8
-  BRONCE B8
-  ACANALADO Y8
-  ESPEJO ES8

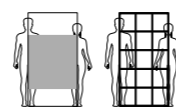

MATEADOS / DECO
VER PÁGINAS 214 - 225



DUSCHOLUX
Aplicación protectora antical
INCLUIDA



NUEVO
PRECIO

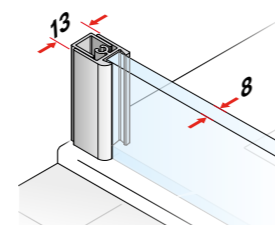

(mm)

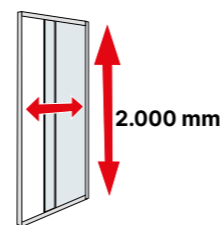

D4 Pulsar

Frontal para ducha de 1 fijo + 1 puerta corredera.

Altura normalizada: 2.000 mm. (incluyendo piezas y perfil larguero)

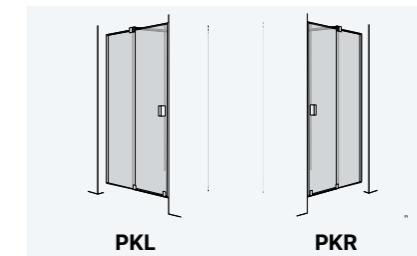

FRONTAL ENTRE PAREDES

Ancho Frontal	Vidrio Transparente
1.050 ↔ 1.400	1.385 €
1.401 ↔ 1.600	1.467 €
1.601 ↔ 1.800	1.551 €
1.801 ↔ 2.100	1.630 €

90°

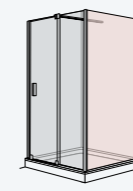

PRA + PRD

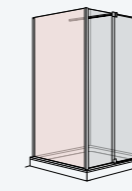

PLA + PRI

90°

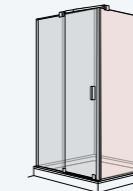

PVA + PGD

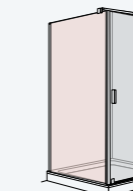

PVC + PGI

LATERAL 90° PARA FRONTAL

Ancho Lateral	Vidrio Transparente
200 ↔ 700	554 €
701 ↔ 1.200	782 €





El precio del conjunto se obtiene SUMANDO el frontal con el lateral en las medidas deseadas.

RECARGOS SOBRE PRECIOS

Altura especial. Máximo 2.100 mm.	+ 5 %
Recortes en los vidrios: (enviar croquis, rogamos consultar)	+ 50 €
Vidrio mateado	+ 15 %
Vidrio mateado personalizado	+ 30 %
Vidrio en color (consultar disponibilidad y plazos de entrega)	+ 10 %
Vidrio acanalado	+ 40 %
Vidrio espejo por hoja	+ 420 €
Vidrio deco	+ 50 %

- Mampara sin guía superior.
- Entrada libre mínima aproximada: 40% del total del frontal.
- Cierre magnético lateral.
- Pletina inferior y perfil estabilizador a 90° de instalación obligatoria.
- Margen de adaptación de -3 + 15 mm. para posibles descuadras.
- Para poder instalar el producto, deberá existir mas de 7 cm de separación entre la parte superior de la mampara y el techo.



-  PLATINUM SUPERBRILLO PT
-  PLATA MATE PM
-  NEGRO MATE NM
-  BLANCO BL
-  BLANCO MATE BM

-  TRANSPARENTE V6
-  FUME G6
-  BRONCE B6
-  ACANALADO Y6
-  ESPEJO ES6

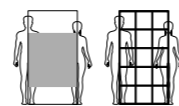

MATEADOS / DECO
VER PÁGINAS 214 - 225



DUSCHOLUX
Aplicación protectora antical
INCLUIDA



NUEVO
PRECIO



Push&Clean

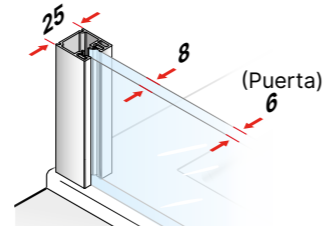

(mm)

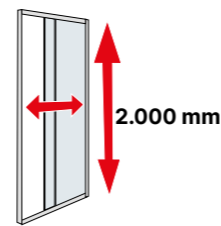

2.000 mm

- Entrada libre mínima aproximada: 40% del total del frontal.
- Función **Push&Clean** para una limpieza fácil.
- Cierre magnético lateral.
- Pletina inferior incluida. Se recomienda la instalación para mejorar notablemente la estanqueidad del producto.
- Margen de adaptación para posibles descuadres de ±10 mm. entre paredes y ±5 mm en combinación con laterales.
- Para poder instalar el producto, deberá existir mas de 7 cm de separación entre la guía superior de la mampara y el techo.
- Juntas verticales de estanqueidad.

TIRADOR OPCIONAL (sin recargo)

TIRADOR TC



D2 Gredel

Frontal para ducha de 1 fijo + 1 puerta corredera.

Altura normalizada: 2.000 mm. (incluyendo las tapetas: 2.005 mm.)



6AL

6AR

FRONTAL ENTRE PAREDES

Ancho Frontal	Vidrio Transparente
1.050 ↔ 1.400	969 €
1.401 ↔ 1.600	1.033 €
1.601 ↔ 1.800	1.092 €
1.801 ↔ 2.100	1.157 €

90°

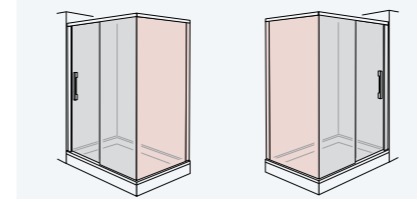

6RA + 6RD

6LA + 6RI

90°

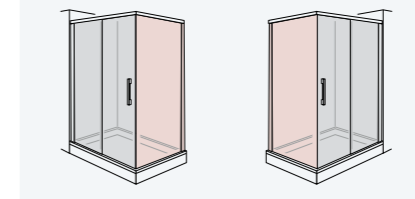

6VA + 6GD

6VC + 6GI

LATERAL 90° PARA FRONTAL







Ancho Lateral	Vidrio Transparente
200 ↔ 700	484 €
701 ↔ 1.200	553 €

El precio del conjunto se obtiene SUMANDO el frontal con el lateral en las medidas deseadas.

RECARGOS SOBRE PRECIOS

Altura especial. Máximo 2.100 mm.	+ 10 %
Recortes en los vidrios: (enviar croquis, rogamos consultar)	+ 50 €
Vidrio mateado	+ 15 %
Vidrio mateado personalizado	+ 30 %
Vidrio en color (consultar disponibilidad y plazos de entrega)	+ 10 %
Vidrio acanalado	+ 40 %
Vidrio espejo por hoja	+ 420 €
Vidrio deco	+ 50 %



-  PLATA BRILLO PB
-  PLATA MATE PM
-  NEGRO MATE NM
-  BLANCO BL
-  BLANCO MATE BM
-  ORO OB

-  TRANSPARENTE V6
-  FUME G6
-  BRONCE B6
-  ACANALADO Y6
-  ESPEJO ES6

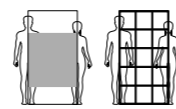

MATEADOS / DECO
VER PÁGINAS 214 - 225



DUSCHOLUX
Aplicación protectora antical
INCLUIDA



**NUEVO
PRECIO**

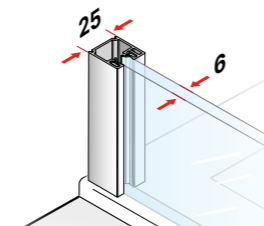

(mm)

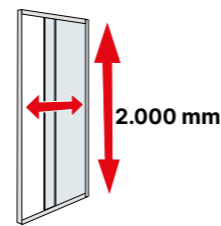

D2 Gravity

Frontal para ducha de 1 fijo + 1 puerta corredera.
Altura normalizada: 2.000 mm. (incluyendo las tapetas: 2.005 mm.)



FRONTAL ENTRE PAREDES	
Ancho Frontal	Vidrio Transparente
1.050 ↔ 1.400	871 €
1.401 ↔ 1.600	924 €
1.601 ↔ 1.800	972 €
1.801 ↔ 2.100	1.018 €

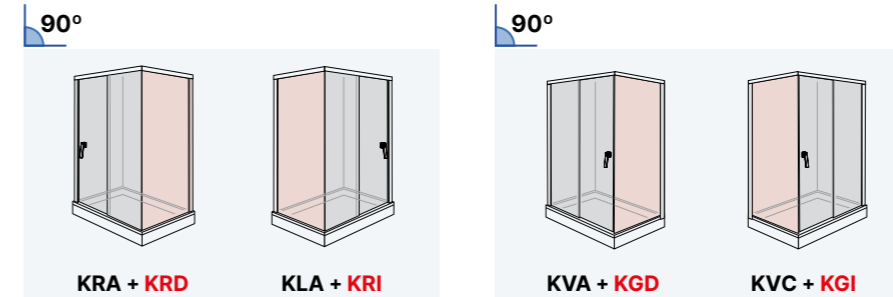

LATERAL 90° PARA FRONTAL	
Ancho Lateral	Vidrio Transparente
200 ↔ 700	440 €
701 ↔ 1.200	503 €

El precio del conjunto se obtiene SUMANDO el frontal con el lateral en las medidas deseadas.

RECARGOS SOBRE PRECIOS

Altura especial. Máximo 2.100 mm.	+ 10 %
Recortes en los vidrios: (enviar croquis, rogamos consultar)	+ 50 €
Vidrio mateado	+ 15 %
Vidrio mateado personalizado	+ 30 %
Vidrio en color (consultar disponibilidad y plazos de entrega)	+ 10 %
Vidrio acanalado	+ 40 %
Vidrio espejo por hoja	+ 420 €
Vidrio deco	+ 50 %
Manetas, tiradores y pomos opcionales	+20 €



- Entrada libre mínima aproximada: 40% del total del frontal.
- Cierre magnético lateral.
- Pletina inferior incluida. Se recomienda la instalación para mejorar notablemente la estanqueidad del producto.
- Margen de adaptación para posibles descuadres de ±10 mm. entre paredes y ± 5 mm en combinación con laterales.
- Para poder instalar el producto, deberá existir mas de 7 cm de separación entre la guía superior de la mampara y el techo.
- Juntas verticales de estanqueidad.

 ORO **OB** (Consultar plazos de fabricación).

MANETAS, TIRADORES Y POMOS OPCIONALES





-  PLATA BRILLO PB
-  PLATA MATE PM
-  NEGRO MATE NM
-  BLANCO BL
-  BLANCO MATE BM

-  TRANSPARENTE V6

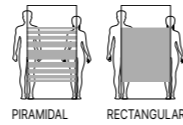

2 - SEMIMATEADOS
VER PÁGINAS 214 - 219

DUSCHOLUX
Aplicación protectora antical
INCLUIDA



NUEVO
PRECIO

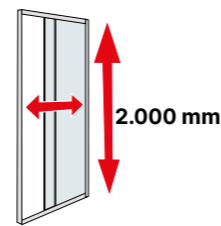
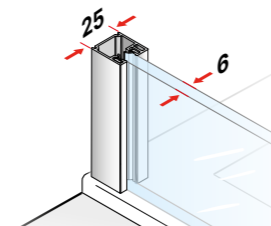
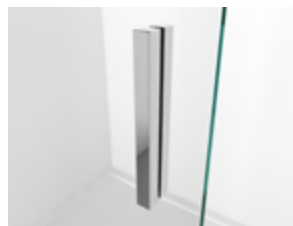

(mm)

- Cierre magnético lateral.
- Pletina inferior incluida. Se recomienda la instalación para mejorar notablemente la estanqueidad del producto.
- Margen de adaptación para posibles descuadres de ±10 mm. entre paredes y ± 5 mm en combinación con laterales.
- Para poder instalar el producto, deberá existir mas de 7 cm de separación entre la guía superior de la mampara y el techo.
- Solape entre puertas 30 mm. ↔ 60 mm. según medida de la mampara.
- Juntas verticales de estanqueidad.

MANETAS, TIRADORES Y POMOS OPCIONALES

MANETA TG

POMO ERGONÓMICO PU



D1 Gravity One

Frontal para ducha de 1 fijo + 1 puerta corredera.
Altura normalizada: 2.000 mm. (incluyendo las tapetas: 2.005 mm.)

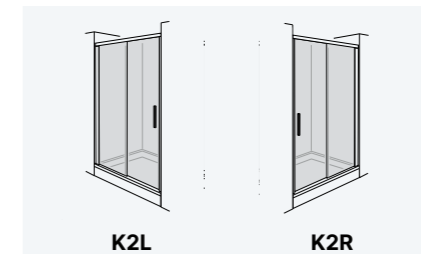

FRONTAL ENTRE PAREDES	
Ancho Frontal	Vidrio Transparente
1.160 ↔ 1.400	583 €
1.401 ↔ 1.600	617 €
1.601 ↔ 1.800	654 €
1.801 ↔ 2.000	693 €

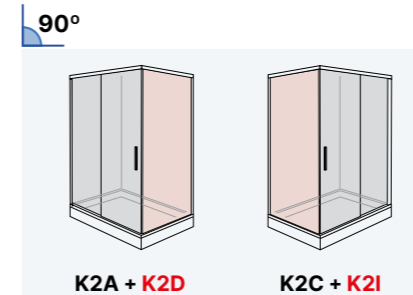

LATERAL 90° PARA FRONTAL			
Ref.	Ancho Lateral	Vidrio Transparente	
K2D 675	K2I 675	670 ↔ 680	251 €
K2D 685	K2I 685	681 ↔ 690	251 €
K2D 695	K2I 695	691 ↔ 700	251 €
K2D 705	K2I 705	701 ↔ 710	251 €
K2D 715	K2I 715	711 ↔ 720	251 €
K2D 725	K2I 725	721 ↔ 730	251 €
K2D 735	K2I 735	731 ↔ 740	251 €
K2D 745	K2I 745	741 ↔ 750	251 €
K2D 755	K2I 755	751 ↔ 760	251 €
K2D 765	K2I 765	761 ↔ 770	251 €
K2D 775	K2I 775	771 ↔ 780	251 €
K2D 785	K2I 785	781 ↔ 790	251 €
K2D 795	K2I 795	791 ↔ 800	251 €
K2D 805	K2I 805	801 ↔ 810	287 €
K2D 815	K2I 815	811 ↔ 820	287 €
K2D 825	K2I 825	821 ↔ 830	287 €
K2D 835	K2I 835	831 ↔ 840	287 €
K2D 845	K2I 845	841 ↔ 850	287 €
K2D 855	K2I 855	851 ↔ 860	287 €
K2D 865	K2I 865	861 ↔ 870	287 €
K2D 875	K2I 875	871 ↔ 880	287 €
K2D 885	K2I 885	881 ↔ 890	287 €
K2D 895	K2I 895	891 ↔ 900	287 €

El precio del conjunto se obtiene SUMANDO el frontal con el lateral en las medidas deseadas.

RECARGOS SOBRE PRECIOS

Vidrio mateado	+ 15 %
Manetas, tiradores y pomos opcionales	+ 20 €



PLATA BRILLO PB
NEGRO MATE NM

TRANSPARENTE V6

NUEVA
COLECCIÓN



(mm)

- Reversible.
- Cierre magnético lateral.
- Pletina inferior incluida. Se recomienda la instalación para mejorar notablemente la estanqueidad del producto.
- Margen de adaptación de -50 mm. para posibles descuadres.
- Para poder instalar el producto, deberá existir mas de 7 cm de separación entre la guía superior de la mampara y el techo.
- Solape entre puertas 40 mm. ↔ 90 mm. según medida de la mampara.
- Juntas verticales de estanqueidad.

D1 Mode One

Frontal para ducha de 1 fijo + 1 puerta corredera.
Altura normalizada: 2.000 mm. (incluyendo las tapetas: 2.005 mm.)

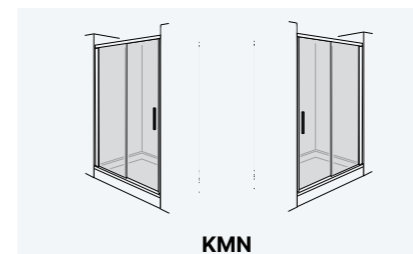

REVERSIBLE



FRONTAL ENTRE PAREDES

Ref.	Ancho Frontal	Vidrio Transparente
KMN 1.200	1.150 ↔ 1.200	399 €
KMN 1.250	1.201 ↔ 1.250	416 €
KMN 1.300	1.251 ↔ 1.300	422 €
KMN 1.350	1.301 ↔ 1.350	452 €
KMN 1.400	1.351 ↔ 1.400	458 €
KMN 1.450	1.401 ↔ 1.450	465 €
KMN 1.500	1.451 ↔ 1.500	471 €
KMN 1.550	1.501 ↔ 1.550	478 €
KMN 1.600	1.551 ↔ 1.600	485 €
KMN 1.650	1.601 ↔ 1.650	491 €
KMN 1.700	1.651 ↔ 1.700	498 €
KMN 1.750	1.701 ↔ 1.750	504 €
KMN 1.800	1.751 ↔ 1.800	511 €
KMN 1.850	1.801 ↔ 1.850	517 €
KMN 1.900	1.851 ↔ 1.900	524 €
KMN 1.950	1.901 ↔ 1.950	530 €
KMN 2.000	1.951 ↔ 2.000	537 €



90°

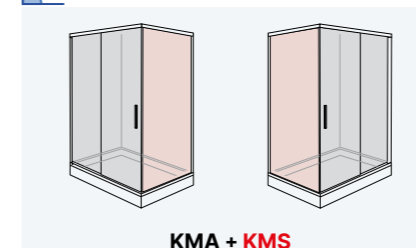

REVERSIBLE

LATERAL 90° PARA FRONTAL



Ref.	Ancho Lateral	Vidrio Transparente
KMS 675	670 ↔ 680	247 €
KMS 685	681 ↔ 690	247 €
KMS 695	691 ↔ 700	247 €
KMS 705	701 ↔ 710	247 €
KMS 715	711 ↔ 720	247 €
KMS 725	721 ↔ 730	247 €
KMS 735	731 ↔ 740	247 €
KMS 745	741 ↔ 750	247 €
KMS 755	751 ↔ 760	247 €
KMS 765	761 ↔ 770	247 €
KMS 775	771 ↔ 780	247 €
KMS 785	781 ↔ 790	247 €
KMS 795	791 ↔ 800	247 €
KMS 805	801 ↔ 810	283 €
KMS 815	811 ↔ 820	283 €
KMS 825	821 ↔ 830	283 €
KMS 835	831 ↔ 840	283 €
KMS 845	841 ↔ 850	283 €
KMS 855	851 ↔ 860	283 €
KMS 865	861 ↔ 870	283 €
KMS 875	871 ↔ 880	283 €
KMS 885	881 ↔ 890	283 €
KMS 895	891 ↔ 900	283 €

El precio del conjunto se obtiene SUMANDO el frontal con el lateral en las medidas deseadas.

RECARGOS SOBRE PRECIOS

Aplicación protectora antical DUSCHOLUX	+ 50 €
---	--------



-  PLATA BRILLO PB
-  PLATA MATE PM
-  BLANCO BL

 TRANSPARENTE VS

 MATEADOS
VER PÁGINAS 214- 219



DUSCHOLUX
Aplicación protectora antical
INCLUIDA



Sin guía inferior

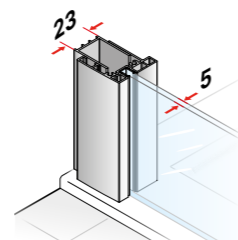

Juntas verticales de estanqueidad



(mm)

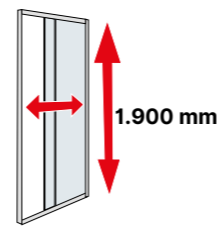

- Ausencia de perfilera entre puertas (solo junquillos minimalistas transparentes).
- Sistema de cierre magnético.
- Expansión de ±20 mm para los productos especiales y normalizados entre paredes y ±10 mm en combinación con laterales.
- Entrada libre mínima aproximada: 40% del total del frontal.
- Para poder instalar el producto, deberá existir mas de 7 cm de separación entre la guía superior de la mampara y el techo.

D1 Plus Evolution

Frontal para ducha de 1 fijo + 1 puerta corredera SIN GUÍA INFERIOR.

Altura normalizada: 1.900 mm.



FRONTAL ENTRE PAREDES

Ancho Frontal	Vidrio Transparente
1.000 ↔ 1.300	645 €
1.301 ↔ 1.500	701 €
1.501 ↔ 2.000	776 €

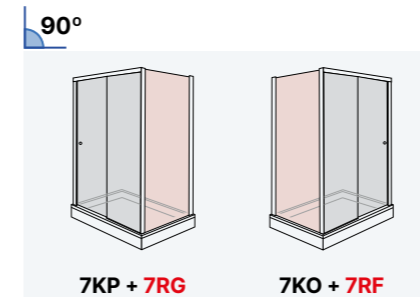

LATERAL 90° PARA FRONTAL

Ancho Lateral	Vidrio Transparente
180 ↔ 500	327 €
501 ↔ 1.000	345 €



El precio del conjunto se obtiene SUMANDO el frontal con el lateral en las medidas deseadas.

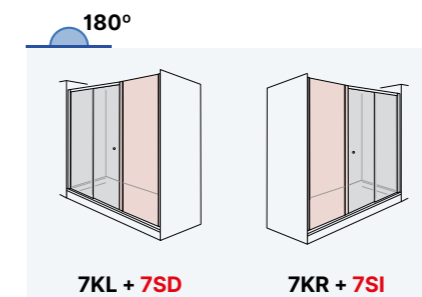

LATERAL 180° PARA FRONTAL



Ancho Lateral	Vidrio Transparente
180 ↔ 500	345 €

El precio del conjunto se obtiene SUMANDO el frontal con el lateral en las medidas deseadas.

RECARGOS SOBRE PRECIOS

Altura especial. Máximo 2.100 mm.	+ 10 %
Recortes en los vidrios: (enviar croquis, rogamos consultar)	+ 50 €
Vidrio mateado	+ 15 %
Vidrio mateado personalizado	+ 30 %



-  PLATINUM SUPERBRILLO PT
-  PLATA MATE PM
-  NEGRO MATE NM

-  TRANSPARENTE V8
-  FUME G8
-  BRONCE B8
-  ACANALADO Y8
-  ESPEJO ES8

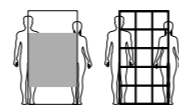

MATEADOS / DECO
VER PÁGINAS 214 - 225



DUSCHOLUX
Aplicación protectora antical
INCLUIDA

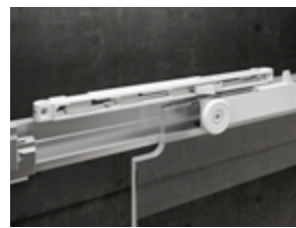

Soft-Close

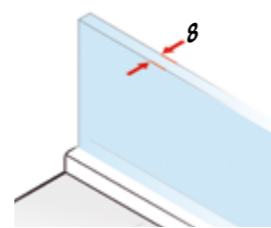

(mm)

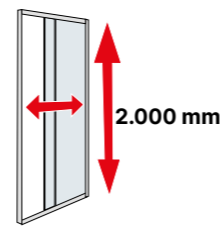

2.000 mm

- Entrada libre mínima aproximada: 40% del total del frontal.
- Apertura de puerta mediante un tirador, en combinación con separador central dos tiradores.
- Cierre magnético para modelos entre paredes.
- Pletina inferior incluida. Se recomienda la instalación para mejorar notablemente la estanqueidad del producto.
- Modelo sin margen de adaptación al carecer de perfiles laterales.
- Función **Soft-Close** (cierre amortiguado) incluida, permite que la puerta abra y cierre suavemente.
- Si la mampara se fija al techo, obligatorio enviar croquis para posibles descuadres.

Revestimiento para personalizar la guía superior

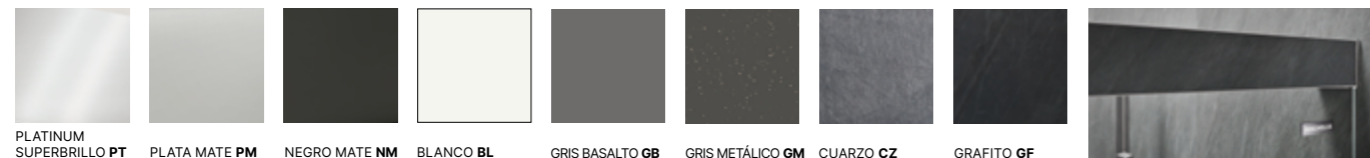

D5 Custom

Frontal para ducha de 1 puerta corredera en ambos sentidos.

Altura normalizada: 2.000 mm.

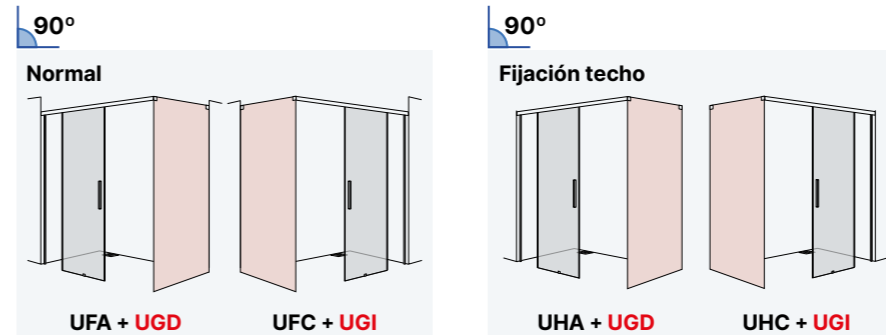
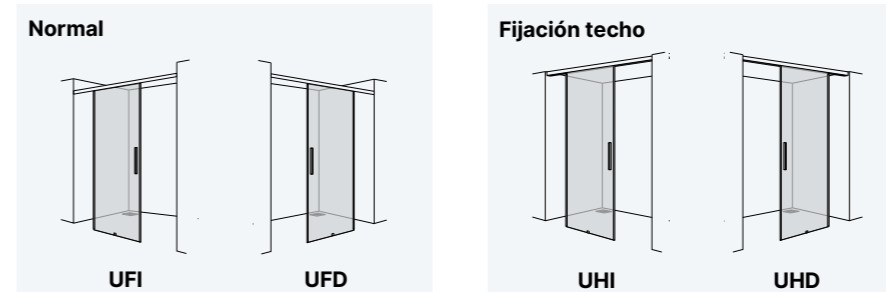

El precio del conjunto se obtiene SUMANDO el frontal con el lateral en las medidas deseadas.

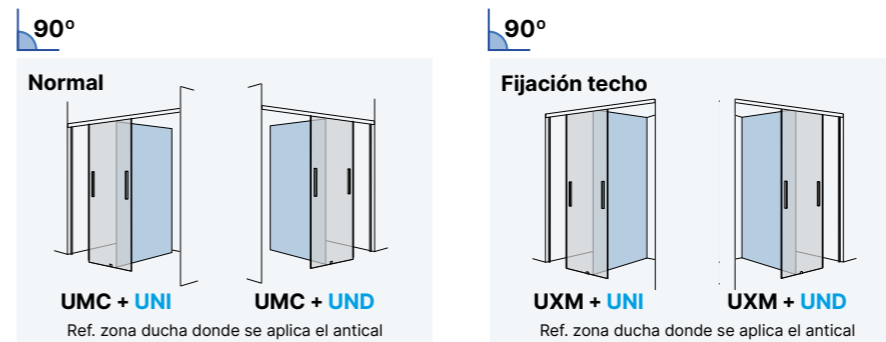

El precio del conjunto se obtiene SUMANDO el frontal con el lateral en las medidas deseadas.

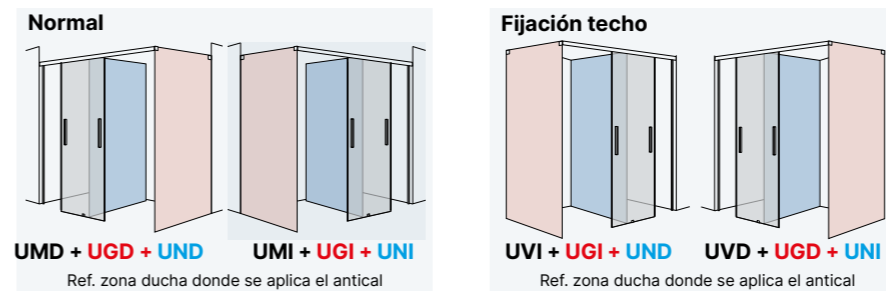

El precio del conjunto se obtiene SUMANDO el frontal + el lateral 90° + el separador central 90° en las medidas deseadas.

FRONTAL ENTRE PAREDES

Ancho Frontal	Vidrio Transparente
1.160 ↔ 1.400	1.417 €
1.401 ↔ 1.700	1.567 €
1.701 ↔ 2.000	1.769 €

LATERAL 90° PARA FRONTAL

Ancho Lateral	Vidrio Transparente
200 ↔ 900	922 €
901 ↔ 1.200	1.155 €







FRONTAL + SEPARADOR CENTRAL 90°

Ancho Lateral	Vidrio Transparente
200 ↔ 900	1.069 €
901 ↔ 1.200	1.172 €

RECARGOS SOBRE PRECIOS

Altura especial. Máximo 2.500 mm.	+ 10 %
Recortes en los vidrios: (enviar croquis, rogamos consultar)	+ 50 €
Vidrio mateado	+ 15 %
Vidrio mateado personalizado	+ 30 %
Vidrio en color (consultar disponibilidad y plazos de entrega)	+ 10 %
Vidrio acanalado	+ 40 %
Vidrio espejo por hoja	+ 420 €
Vidrio deco	+ 50 %



-  PLATA BRILLO PB
-  PLATA MATE PM
-  NEGRO MATE NM
-  BLANCO BL
-  BLANCO MATE BM
-  ORO OB

-  TRANSPARENTE V6
-  FUME G6
-  BRONCE B6
-  ACANALADO Y6
-  ESPEJO ES6

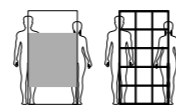

MATEADOS / DECO
VER PÁGINAS 214 - 225



DUSCHOLUX
Aplicación protectora antical
INCLUIDA



D2 Gravity

Frontal para ducha de 1 fijo + 1 puerta + 1 fijo
Altura normalizada: 2.000 mm. (incluyendo las tapetas: 2.005 mm.)

Ancho Frontal	Ancho de entrada libre
1.250 ↔ 1.450	415 ↔ 515
1.451 ↔ 1.650	515 ↔ 615
1.651 ↔ 1.800	615 ↔ 690
1.801 ↔ 2.000	485 ↔ 550
2.001 ↔ 2.200	550 ↔ 620
2.201 ↔ 2.400	620 ↔ 685
2.401 ↔ 2.600	685 ↔ 750

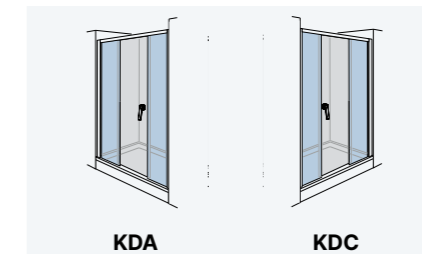

FRONTAL ENTRE PAREDES

Ancho Frontal	Vidrio Transparente
1.250 ↔ 1.450	977 €
1.451 ↔ 1.650	1.031 €
1.651 ↔ 1.800	1.083 €

Si el ancho es menor de 1.801 mm el fijo de cierre será de 190mm, perdiendo la proporcionalidad con el otro fijo y la puerta.

1.801 ↔ 2.000	1.133 €
2.001 ↔ 2.200	1.184 €
2.201 ↔ 2.400	1.246 €
2.401 ↔ 2.600	1.313 €

A partir de 1801 mm. los dos fijos pasan a tener la misma medida, guardando proporción con la puerta.

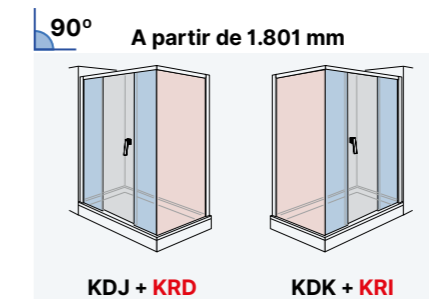
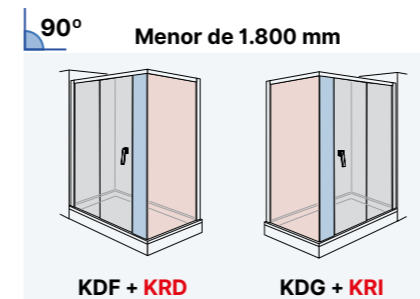

LATERAL 90° PARA FRONTAL

Ancho Lateral	Vidrio Transparente
200 ↔ 700	440 €
701 ↔ 1.200	503 €

El precio del conjunto se obtiene SUMANDO el frontal con el lateral en las medidas deseadas.

RECARGOS SOBRE PRECIOS

Altura especial. Máximo 2.100 mm.	+ 10 %
Recortes en los vidrios: (enviar croquis, rogamos consultar)	+ 50 €
Vidrio mateado	+ 15 %
Vidrio mateado personalizado	+ 30 %
Vidrio en color (consultar disponibilidad y plazos de entrega)	+ 10 %
Vidrio acanalado	+ 40 %
Vidrio espejo por hoja	+ 420 €
Vidrio deco	+ 50 %
Manetas, tiradores y pomos opcionales	+ 20 €

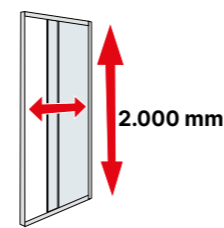
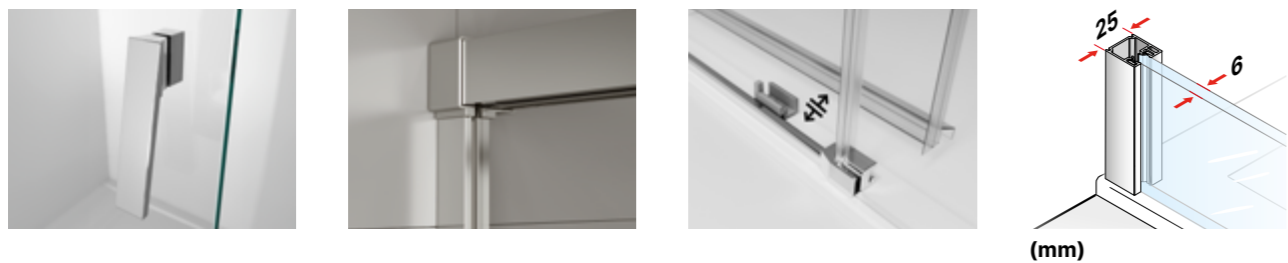



- Cierre por solape mediante vierteaguas vertical transparente.
- Pletina inferior incluida. Se recomienda la instalación para mejorar notablemente la estanqueidad del producto.
- Margen de adaptación para posibles descuadres de ±10 mm. entre paredes y ± 5 mm en combinación con laterales.
- Para poder instalar el producto, deberá existir mas de 7 cm de separación entre la guía superior de la mampara y el techo.
- Juntas verticales de estanqueidad.

 ORO OB (Consultar plazos de fabricación).

MANETAS, TIRADORES Y POMOS OPCIONALES





-  PLATINUM SUPERBRILLO PT
-  PLATA MATE PM
-  NEGRO MATE NM

-  TRANSPARENTE V8
-  FUME G8
-  BRONCE B8
-  ACANALADO Y8
-  ESPEJO ES8

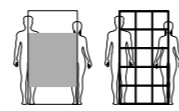

MATEADOS / DECO
VER PÁGINAS 214 - 225



DUSCHOLUX
Aplicación protectora antical
INCLUIDA



D5 Custom

Frontal para ducha de 2 fijos + 2 puertas correderas.

Altura normalizada: 2.000 mm.



FRONTAL ENTRE PAREDES

Ancho Frontal	Vidrio Transparente
1.400 ↔ 1.500	1.972 €
1.501 ↔ 1.800	2.160 €
1.801 ↔ 2.100	2.349 €
2.101 ↔ 2.300	2.474 €
2.301 ↔ 2.500	2.599 €

90°

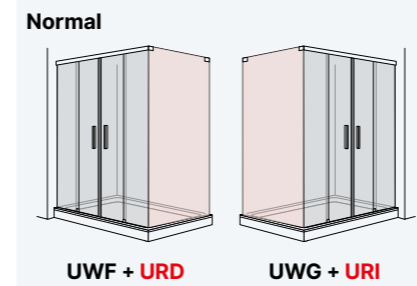

90°

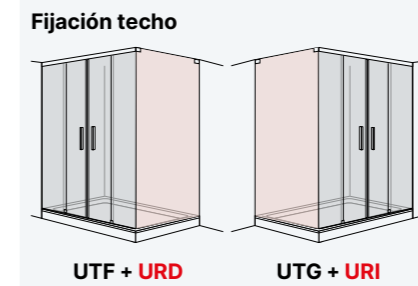

LATERAL 90° PARA FRONTAL

Ancho Lateral	Vidrio Transparente
200 ↔ 900	922 €
901 ↔ 1.200	1.155 €

El precio del conjunto se obtiene SUMANDO el frontal con el lateral en las medidas deseadas.

RECARGOS SOBRE PRECIOS

Altura especial. Máximo 2.500 mm.	+ 10 %
Recortes en los vidrios: (enviar croquis, rogamos consultar)	+ 50 €
Vidrio mateado	+ 15 %
Vidrio mateado personalizado	+ 30 %
Vidrio en color (consultar disponibilidad y plazos de entrega)	+ 10 %
Vidrio acanalado	+ 40 %
Vidrio espejo por hoja	+ 420 €
Vidrio deco	+ 50 %

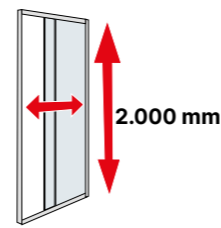
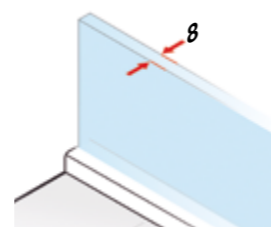
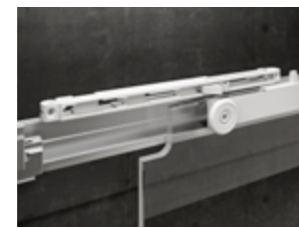

Soft-Close

Push&Clean

(mm)

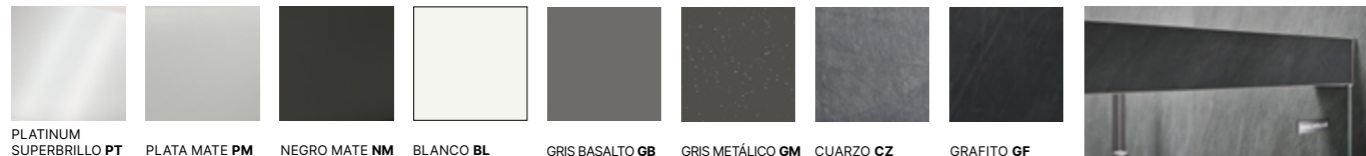

- Entrada libre mínima aproximada: 40% del total del frontal.
- Cierre magnético para modelos entre paredes.
- Pletina inferior incluida. Se recomienda la instalación para mejorar notablemente la estanqueidad del producto.
- Modelo sin margen de adaptación al carecer de perfiles laterales.
- Función **Soft-Close** (cierre amortiguado) incluida, permite que la puerta abra y cierre suavemente.
- Función **Push&Clean** para una limpieza fácil.
- Si la mampara se fija al techo, obligatorio enviar croquis para posibles descuadres.

Revestimiento para personalizar la guía superior



PLATINUM SUPERBRILLO PT PLATA MATE PM NEGRO MATE NM BLANCO BL GRIS BASALTO GB GRIS METÁLICO GM CUARZO CZ GRAFITO GF



-  PLATINUM SUPERBRILLO PT
-  NEGRO MATE NM
-  NEGRO NE
-  ORO OB

-  TRANSPARENTE V8
-  FUME G8
-  BRONCE B8
-  ACANALADO Y8
-  ESPEJO ES8

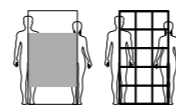

MATEADOS / DECO
VER PÁGINAS 214 - 225



DUSCHOLUX
Aplicación protectora antical
INCLUIDA



NUEVO
PRECIO

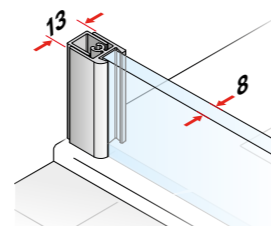

(mm)

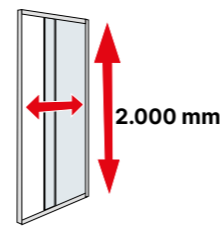

D4 Pulsar

Frontal para ducha de 2 fijos + 2 puertas correderas.
Altura normalizada: 2.000 mm. (incluyendo piezas y perfil larguero)



FRONTAL ENTRE PAREDES	
Ancho Frontal	Vidrio Transparente
1.160 ↔ 1.400	1.781 €
1.401 ↔ 1.600	1.865 €
1.601 ↔ 1.800	1.948 €
1.801 ↔ 2.100	2.032 €

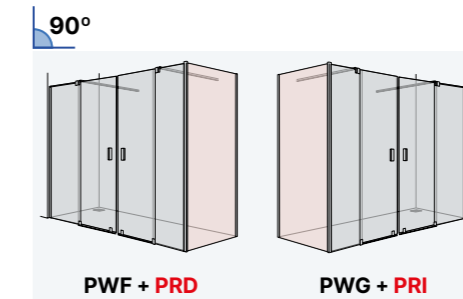

LATERAL 90° PARA FRONTAL	
Ancho Lateral	Vidrio Transparente
200 ↔ 700	554 €
701 ↔ 1.200	782 €





El precio del conjunto se obtiene SUMANDO el frontal con el lateral en las medidas deseadas.

RECARGOS SOBRE PRECIOS

Altura especial. Máximo 2.100 mm.	+ 5 %
Recortes en los vidrios: (enviar croquis, rogamos consultar)	+ 50 €
Vidrio mateado	+ 15 %
Vidrio mateado personalizado	+ 30 %
Vidrio en color (consultar disponibilidad y plazos de entrega)	+ 10 %
Vidrio acanalado	+ 40 %
Vidrio espejo por hoja	+ 420 €
Vidrio deco	+ 50 %

- Mampara sin guía superior.
- Entrada libre mínima aproximada: 37% del total del frontal.
- Cierre magnético central.
- Pletina inferior y perfil estabilizador a 90° de instalación obligatoria.
- Margen de adaptación de -3 + 10 mm. para posibles descuadres.
- Para poder instalar el producto, deberá existir mas de 7 cm de separación entre la parte superior de la mampara y el techo.



-  PLATINUM SUPERBRILLO PT
-  PLATA MATE PM
-  NEGRO MATE NM
-  BLANCO BL
-  BLANCO MATE BM

-  TRANSPARENTE V6
-  FUME G6
-  BRONCE B6
-  ACANALADO Y6
-  ESPEJO ES6

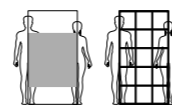

MATEADOS / DECO
VER PÁGINAS 214 - 225



DUSCHOLUX
Aplicación protectora antical
INCLUIDA



NUEVO
PRECIO

D2 Gredel

Frontal para ducha de 2 fijos + 2 puertas correderas.
Altura normalizada: 2.000 mm. (incluyendo las tapetas: 2.005 mm.)

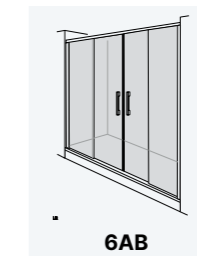

FRONTAL ENTRE PAREDES	
Ancho Frontal	Vidrio Transparente
1.160 ↔ 1.400	1.064 €
1.401 ↔ 1.600	1.134 €
1.601 ↔ 1.800	1.202 €
1.801 ↔ 2.100	1.269 €

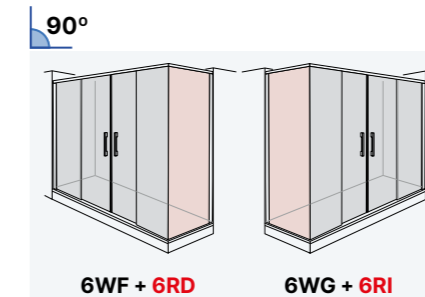

LATERAL 90° PARA FRONTAL	
Ancho Lateral	Vidrio Transparente
200 ↔ 700	484 €
701 ↔ 1.200	553 €

El precio del conjunto se obtiene SUMANDO el frontal con el lateral en las medidas deseadas.

RECARGOS SOBRE PRECIOS

Altura especial. Máximo 2.100 mm.	+ 10 %
Recortes en los vidrios: (enviar croquis, rogamos consultar)	+ 50 €
Vidrio mateado	+ 15 %
Vidrio mateado personalizado	+ 30 %
Vidrio en color (consultar disponibilidad y plazos de entrega)	+ 10 %
Vidrio acanalado	+ 40 %
Vidrio espejo por hoja	+ 420 €
Vidrio deco	+ 50 %



Push&Clean

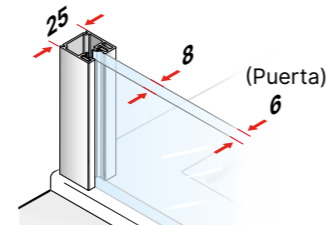

(mm)

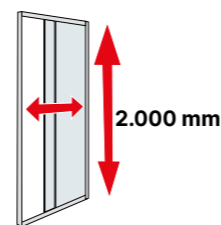







- Entrada libre mínima aproximada: 41% del total del frontal.
- Función **Push&Clean** para una limpieza fácil.
- Cierre magnético central.
- Pletina inferior incluida. Se recomienda la instalación para mejorar notablemente la estanqueidad del producto.
- Margen de adaptación para posibles descuadres de ±10 mm. entre paredes y ± 5 mm en combinación con laterales.
- Para poder instalar el producto, deberá existir mas de 7 cm de separación entre la guía superior de la mampara y el techo.
- Sistema patentado de apertura simultanea Duscho **Slide Tech®** (excepto para modelos con lados desiguales).
- Juntas verticales de estanqueidad.

TIRADOR OPCIONAL (sin recargo)

TIRADOR TC





-  PLATA BRILLO PB
-  PLATA MATE PM
-  NEGRO MATE NM
-  BLANCO BL
-  BLANCO MATE BM
-  ORO OB

-  TRANSPARENTE V6
-  FUME G6
-  BRONCE B6
-  ACANALADO Y6
-  ESPEJO ES6

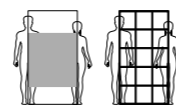

MATEADOS / DECO
VER PÁGINAS 214 - 225



DUSCHOLUX
Aplicación protectora antical
INCLUIDA



**NUEVO
PRECIO**

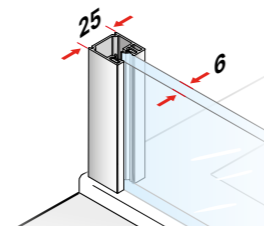

(mm)

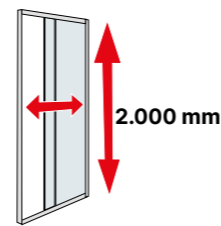

D2 Gravity

Frontal para ducha de 2 fijos + 2 puertas correderas.
Altura normalizada: 2.000 mm. (incluyendo las tapetas: 2.005 mm.)

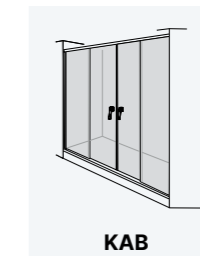

FRONTAL ENTRE PAREDES	
Ancho Frontal	Vidrio Transparente
1.160 ↔ 1.400	977 €
1.401 ↔ 1.600	1.031 €
1.601 ↔ 1.800	1.083 €
1.801 ↔ 2.100	1.133 €

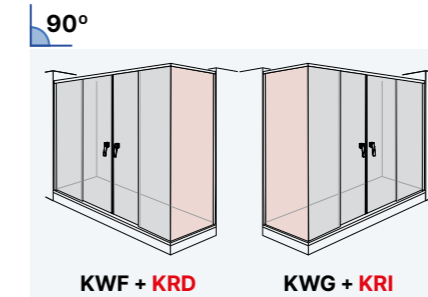

LATERAL 90° PARA FRONTAL	
Ancho Lateral	Vidrio Transparente
200 ↔ 700	440 €
701 ↔ 1.200	503 €

El precio del conjunto se obtiene SUMANDO el frontal con el lateral en las medidas deseadas.

RECARGOS SOBRE PRECIOS

Altura especial. Máximo 2.100 mm.	+ 10 %
Recortes en los vidrios: (enviar croquis, rogamos consultar)	+ 50 €
Vidrio mateado	+ 15 %
Vidrio mateado personalizado	+ 30 %
Vidrio en color (consultar disponibilidad y plazos de entrega)	+ 10 %
Vidrio acanalado	+ 40 %
Vidrio espejo por hoja	+ 420 €
Vidrio deco	+ 50 %
Manetas, tiradores y pomos opcionales	+ 20 €

- Entrada libre mínima aproximada: 41% del total del frontal.
- Cierre magnético central.
- Pletina inferior incluida. Se recomienda la instalación para mejorar notablemente la estanqueidad del producto.
- Margen de adaptación para posibles descuadres de ±10 mm. entre paredes y ± 5 mm en combinación con laterales.
- Para poder instalar el producto, deberá existir mas de 7 cm de separación entre la guía superior de la mampara y el techo.
- Juntas verticales de estanqueidad.

 ORO **OB** (Consultar plazos de fabricación).



MANETAS, TIRADORES Y POMOS OPCIONALES

TIRADOR ERGONÓMICO **TM**

POMO ERGONÓMICO **PU**





-  PLATA BRILLO PB
-  PLATA MATE PM
-  NEGRO MATE NM
-  BLANCO BL
-  BLANCO MATE BM

 TRANSPARENTE V6

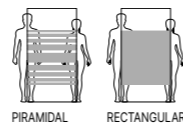

2 - SEMIMATEADOS
VER PÁGINAS 214 - 219



DUSCHOLUX
Aplicación protectora antical
INCLUIDA



NUEVO
PRECIO

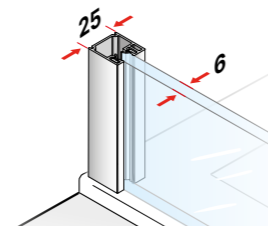

(mm)

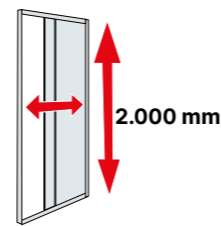

D1 Gravity One

Frontal para ducha de 2 fijos + 2 puertas correderas.
Altura normalizada: 2.000 mm. (incluyendo las tapetas: 2.005 mm.)

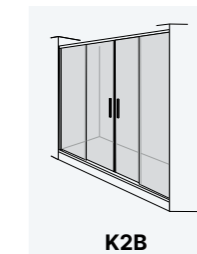

FRONTAL ENTRE PAREDES

Ancho Frontal	Vidrio Transparente
1.160 ↔ 1.400	613 €
1.401 ↔ 1.600	646 €
1.601 ↔ 1.800	683 €
1.801 ↔ 2.000	722 €

RECARGOS SOBRE PRECIOS

Vidrio mateado	+ 15 %
Manetas, tiradores y pomos opcionales	+ 20 €

MANETAS, TIRADORES Y POMOS OPCIONALES

MANETA TG

POMO ERGONÓMICO PU





 PLATA BRILLO PB
 NEGRO MATE NM

 TRANSPARENTE V6

D1 Mode One

Frontal para ducha de 2 fijos + 2 puertas correderas.
 Altura normalizada: 2.000 mm. (incluyendo las tapetas: 2.005 mm.)



FRONTAL ENTRE PAREDES

Ref.	Ancho Frontal	Vidrio Transparente
KMB 1.500	1.451 ↔ 1.500	517 €
KMB 1.550	1.501 ↔ 1.550	523 €
KMB 1.600	1.551 ↔ 1.600	528 €
KMB 1.650	1.601 ↔ 1.650	537 €
KMB 1.700	1.651 ↔ 1.700	542 €
KMB 1.750	1.701 ↔ 1.750	550 €
KMB 1.800	1.751 ↔ 1.800	558 €
KMB 1.850	1.801 ↔ 1.850	563 €
KMB 1.900	1.851 ↔ 1.900	571 €
KMB 1.950	1.901 ↔ 1.950	578 €
KMB 2.000	1.951 ↔ 2.000	584 €

RECARGOS SOBRE PRECIOS

Aplicación protectora antical DUSCHOLUX	+ 50 €
---	---------------

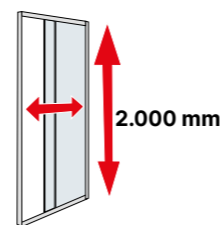
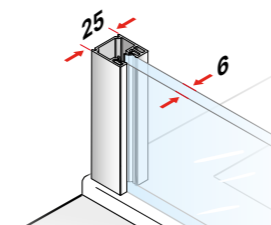

(mm)

- Cierre magnético central.
- Pletina inferior incluida. Se recomienda la instalación para mejorar notablemente la estanqueidad del producto.
- Margen de adaptación de -50 mm. para posibles descuadres.
- Para poder instalar el producto, deberá existir mas de 7 cm de separación entre la guía superior de la mampara y el techo.
- Solape entre puertas 40 mm. ↔ 90 mm. según medida de la mampara.
- Juntas verticales de estanqueidad.



- PLATA BRILLO PB
- PLATA MATE PM
- BLANCO BL

TRANSPARENTE VS

MATEADOS
VER PÁGINAS 214- 219

DUSCHOLUX
Aplicación protectora antical
INCLUIDA



D1 Plus Evolution

Frontal para ducha de 2 fijos + 2 puertas correderas SIN GUÍA INFERIOR.

Altura normalizada: 1.900 mm.

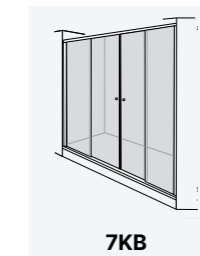

FRONTAL ENTRE PAREDES	
Ancho Frontal	Vidrio Transparente
1.100 ↔ 1.300	752 €
1.301 ↔ 1.700	810 €
1.701 ↔ 2.100	887 €

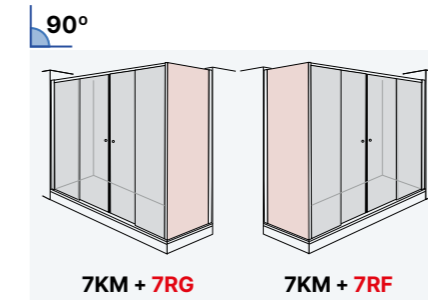

LATERAL 90° PARA FRONTAL	
Ancho Lateral	Vidrio Transparente
180 ↔ 500	327 €
501 ↔ 1.000	345 €

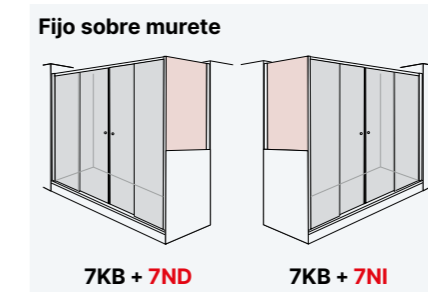

El precio del conjunto se obtiene SUMANDO el frontal con el lateral en las medidas deseadas.

RECARGOS SOBRE PRECIOS

Altura especial. Máximo 2.100 mm.	+ 10 %
Recortes en los vidrios: (enviar croquis, rogamos consultar)	+ 50 €
Vidrio mateado	+ 15 %
Vidrio mateado personalizado	+ 30 %

Cod. 7KR



Sin guía inferior



Juntas verticales de estanqueidad

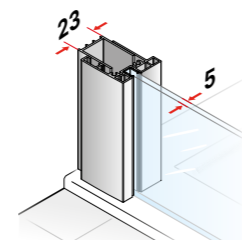

(mm)

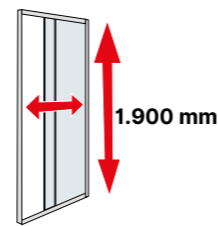

- Ausencia de perfilera entre puertas (solo junquillos minimalistas transparentes).
- Sistema de cierre magnético.
- Expansión de ±20 mm para los productos especiales y normalizados
- Entrada libre mínima aproximada: 37% del total del frontal.
- Para poder instalar el producto, deberá existir mas de 7 cm de separación entre la guía superior de la mampara y el techo.



-  PLATA BRILLO PB
-  PLATA MATE PM
-  BLANCO BL

 TRANSPARENTE VS

 MATEADOS
VER PÁGINAS 214- 219

DUSCHOLUX
Aplicación protectora antical
INCLUIDA

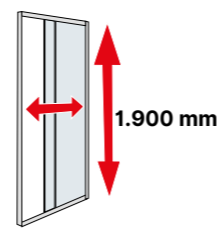
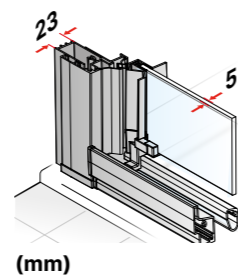

Con guía inferior

Juntas verticales de estanqueidad

(mm)

- Ausencia de perfilaría entre puertas (solo junquillos minimalistas transparentes).
- Guía inferior autolimpiable sistema L.S.O para facilitar la limpieza.
- Sistema de cierre magnético a través de perfil tirador con cierre a 45° para facilitar la estanqueidad.
- Expansión de ±20 mm para los productos especiales y normalizados entre paredes y ±10 mm en combinación con laterales.
- Entrada libre mínima aproximada: 42% del total del frontal.
- No será posible cambiar la posición de la puerta N°1 (la más exterior) en los modelos de puertas correderas.
- Para poder instalar el producto, deberá existir mas de 7 cm de separación entre la guía superior de la mampara y el techo.

D1 Plus Evolution

Frontal de 2 puertas correderas para ducha CON GUÍA INFERIOR.
Altura normalizada: 1.900 mm.

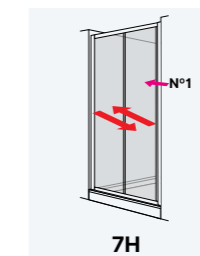

FRONTAL ENTRE PAREDES

Ancho Frontal	Vidrio Transparente
1.000 ↔ 1.400	645 €

90°

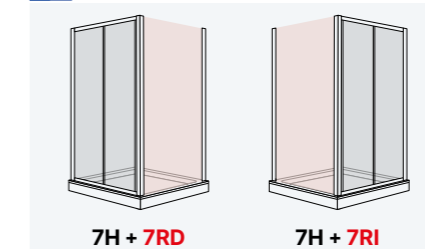

LATERAL 90° PARA FRONTAL

Ancho Lateral	Vidrio Transparente
180 ↔ 500	327 €
501 ↔ 1.000	345 €

Fijo sobre murete

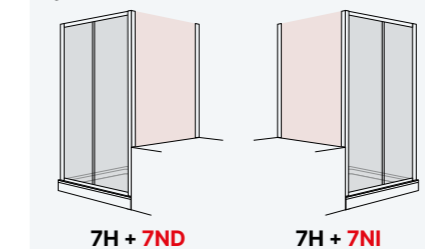

El precio del conjunto se obtiene SUMANDO el frontal con el lateral en las medidas deseadas.

180°

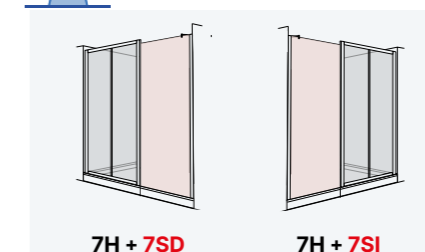

LATERAL 180° PARA FRONTAL

Ancho Lateral	Vidrio Transparente
180 ↔ 500	345 €

El precio del conjunto se obtiene SUMANDO el frontal con el lateral en las medidas deseadas.

RECARGOS SOBRE PRECIOS

Altura especial. Máximo 2.100 mm.	+ 10 %
Recortes en los vidrios: (enviar croquis, rogamos consultar)	+ 50 €
Vidrio mateado	+ 15 %
Vidrio mateado personalizado	+ 30 %



-  PLATA BRILLO PB
-  PLATA MATE PM
-  BLANCO BL

 TRANSPARENTE VS

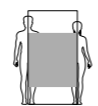

MATEADOS
VER PÁGINAS 214- 219



DUSCHOLUX
Aplicación protectora antical
INCLUIDA

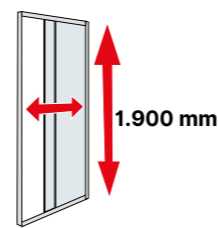
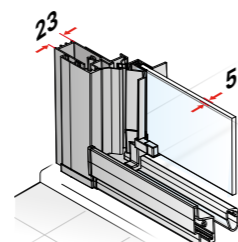

Con guía inferior

Juntas verticales de estanqueidad

(mm)

- Ausencia de perfilaría entre puertas (solo junquillos minimalistas transparentes).
- Guía inferior autolimpiable sistema L.S.O para facilitar la limpieza.
- Sistema de cierre magnético a través de perfil tirador con cierre a 45° para facilitar la estanqueidad.
- Expansión de ±20 mm para los productos especiales y normalizados entre paredes y ±10 mm en combinación con laterales.
- Entrada libre mínima aproximada: 40% del total del frontal.
- No será posible cambiar la posición de la puerta N°1 (la más exterior) en los modelos de puertas correderas.
- Para poder instalar el producto, deberá existir más de 7 cm de separación entre la guía superior de la mampara y el techo.

D1 Plus Evolution

Frontal de 3 puertas correderas para ducha CON GUÍA INFERIOR.
Altura normalizada: 1.900 mm.

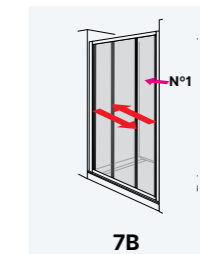

7B

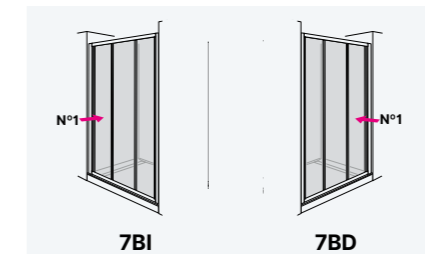

7BI

7BD

FRONTAL ENTRE PAREDES

Ancho Frontal	Vidrio Transparente
680 ↔ 1.000	686 €
1.001 ↔ 1.400	718 €

1.401 ↔ 1.600	769 €
1.601 ↔ 1.900	833 €

A partir de 1.401 de ancho la puerta n° 1 será fija debido al peso de los cristales.

90°

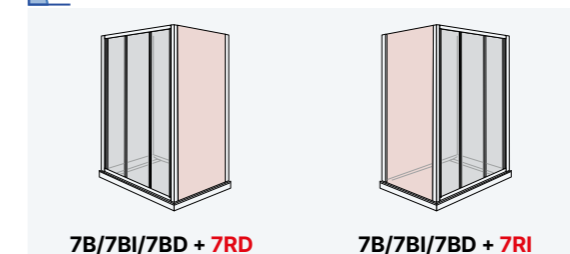

7B/7BI/7BD + 7RD

7B/7BI/7BD + 7RI

Fijo sobre murete

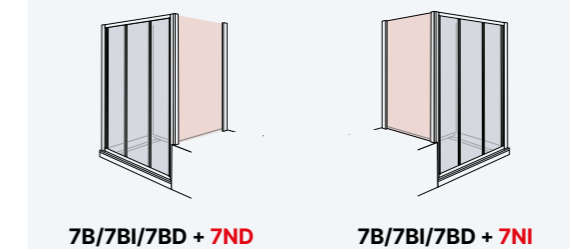

7B/7BI/7BD + 7ND

7B/7BI/7BD + 7NI

LATERAL 90° PARA FRONTAL

Ancho Lateral	Vidrio Transparente
180 ↔ 500	327 €
501 ↔ 1.000	345 €

El precio del conjunto se obtiene SUMANDO el frontal con el lateral en las medidas deseadas.

180°

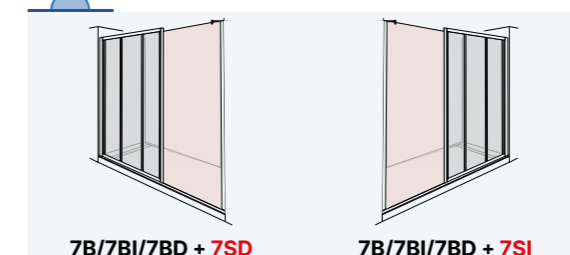

7B/7BI/7BD + 7SD

7B/7BI/7BD + 7SI

LATERAL 180° PARA FRONTAL



Ancho Lateral	Vidrio Transparente
180 ↔ 500	345 €

El precio del conjunto se obtiene SUMANDO el frontal con el lateral en las medidas deseadas.

RECARGOS SOBRE PRECIOS

Altura especial. Máximo 2.100 mm.	+ 10 %
Recortes en los vidrios: (enviar croquis, rogamos consultar)	+ 50 €
Vidrio mateado	+ 15 %
Vidrio mateado personalizado	+ 30 %



-  PLATINUM SUPERBRILLO PT
-  PLATA MATE PM
-  NEGRO MATE NM

-  TRANSPARENTE V6
-  FUME G6
-  BRONCE B6
-  ACANALADO Y6
-  ESPEJO ES6

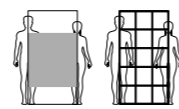

MATEADOS / DECO
VER PÁGINAS 214 - 225



DUSCHOLUX
Aplicación protectora anticál
INCLUIDA



D4 Pure

Frontal para ducha de 1 puerta abatible 180°

Altura normalizada: 2.000 mm.

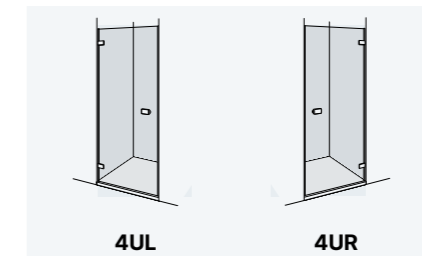

FRONTAL ENTRE PAREDES

Ancho Frontal	Vidrio Transparente
400 ↔ 600	1.039 €
601 ↔ 800	1.119 €
801 ↔ 1.000	1.202 €

90°

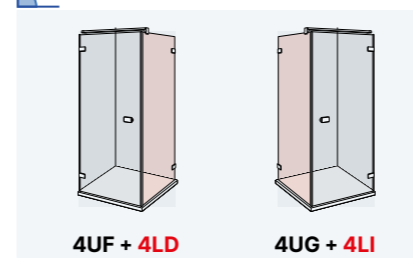

180°

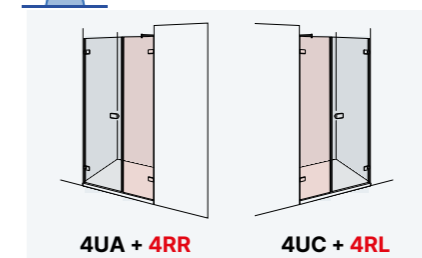

LATERAL 90° / 180° PARA FRONTAL

Ancho Lateral	Vidrio Transparente
150 ↔ 500	629 €
501 ↔ 1.000	888 €
1.001 ↔ 1.350	1.099 €

Fijo suspendido

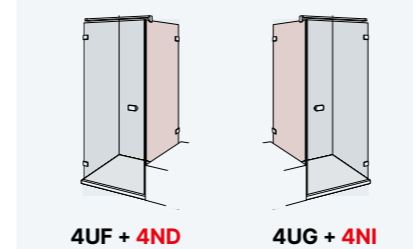

LATERAL FIJO ESPECIAL

Ancho Lateral	Vidrio Transparente
200 ↔ 500	946 €
501 ↔ 1.000	1.230 €
1.001 ↔ 1.200	1.343 €

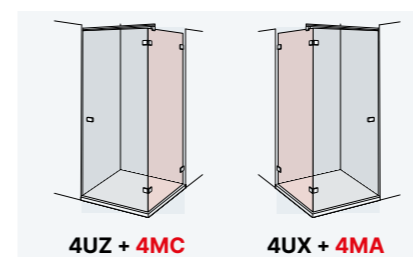

El precio del conjunto se obtiene SUMANDO el frontal con el lateral en las medidas deseadas.

RECARGOS SOBRE PRECIOS

Altura especial. Máximo 2.100 mm.	+ 10 %
Recortes en los vidrios: (enviar croquis, rogamos consultar)	+ 50 €
Vidrio mateado	+ 15 %
Vidrio mateado personalizado	+ 30 %
Vidrio en color (consultar disponibilidad y plazos de entrega)	+ 10 %
Vidrio acanalado	+ 40 %
Vidrio espejo por hoja	+ 420 €
Vidrio deco	+ 50 %

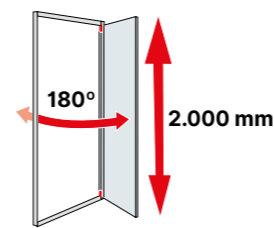
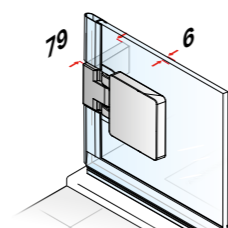



Limpieza interior sin obstáculos.



Bisagras a ras del vidrio.

(mm)

- Cristales securizados de 6 mm.
- Puerta abatible 180° hacia el interior y el exterior.
- Entrada libre aproximada: Ancho total menos 30 mm.
- Cierre magnético lateral.
- Margen de adaptación de -5 mm. +2 mm. para posibles descuadras.



-  PLATA BRILLO PB
-  PLATA MATE PM
-  BLANCO BL

-  TRANSPARENTE V6
-  FUME G6
-  BRONCE B6
-  ACANALADO Y6
-  ESPEJO ES6

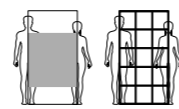

MATEADOS / DECO
VER PÁGINAS 214 - 225



DUSCHOLUX
Aplicación protectora antical
INCLUIDA



NUEVO
PRECIO

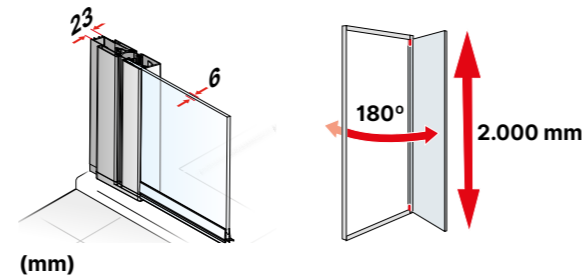

- Puerta abatible 180° hacia el interior y el exterior.
- Puertas pivotantes con elevación que evitan el deterioro de los vierteaguas.
- Cierre magnético lateral.
- Margen de adaptación para posibles descuadres de ±15 mm. entre paredes y ± 10 mm en combinación con laterales.

D2 Egiptia

Frontal para ducha de 1 puerta abatible 180°

Altura normalizada: 2.000 mm.

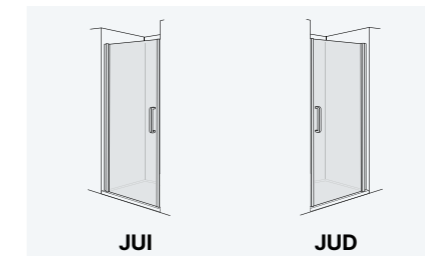

FRONTAL ENTRE PAREDES

Ancho Frontal	Vidrio Transparente
600 ↔ 700	697 €
701 ↔ 750	713 €
751 ↔ 800	733 €
801 ↔ 900	753 €
901 ↔ 1.000	773 €

90°

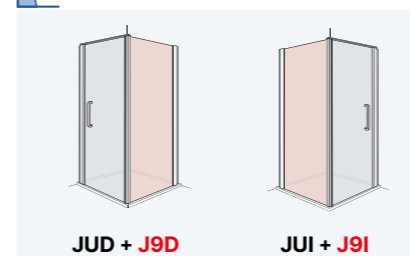

180°



LATERAL 90° / 180° PARA FRONTAL

Ancho Lateral	Vidrio Transparente
180 ↔ 400	380 €
401 ↔ 700	421 €
701 ↔ 1.200	469 €

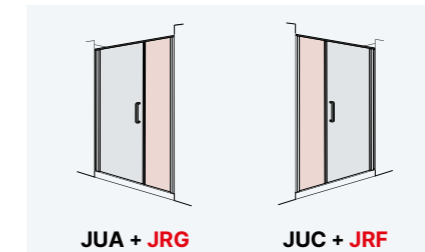

Fijo suspendido

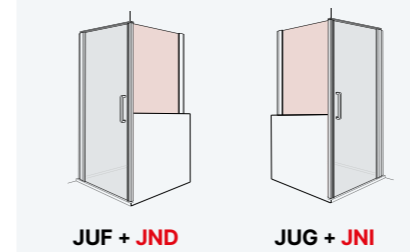



El precio del conjunto se obtiene SUMANDO el frontal con el lateral en las medidas deseadas.

RECARGOS SOBRE PRECIOS

Altura especial. Máximo 2.100 mm.	+ 10 %
Recortes en los vidrios: (enviar croquis, rogamos consultar)	+ 50 €
Vidrio mateado	+ 15 %
Vidrio mateado personalizado	+ 30 %
Vidrio en color (consultar disponibilidad y plazos de entrega)	+ 10 %
Vidrio acanalado	+ 40 %
Vidrio espejo por hoja	+ 420 €
Vidrio deco	+ 50 %



-  PLATA BRILLO PB
-  PLATA MATE PM
-  NEGRO MATE NM
-  BLANCO BL

 TRANSPARENTE VS

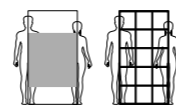

MATEADOS / DECO
VER PÁGINAS 214 - 225



DUSCHOLUX
Aplicación protectora antical
INCLUIDA



D1 Plus Giro

Frontal para ducha de 1 puerta abatible 180°.

Altura normalizada: 1.900 mm.

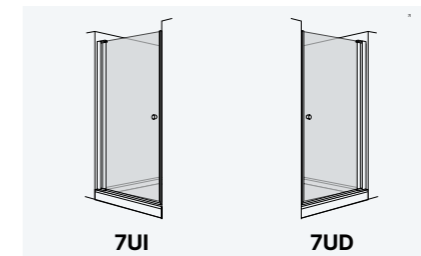

FRONTAL ENTRE PAREDES

Ancho Frontal	Vidrio Transparente
500 ↔ 700	577 €
701 ↔ 800	591 €
801 ↔ 1.100	605 €

90°

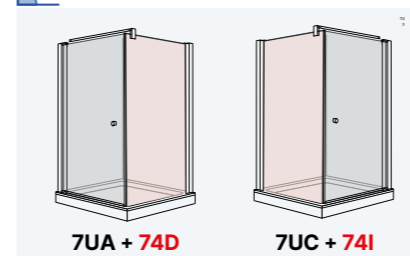

180°

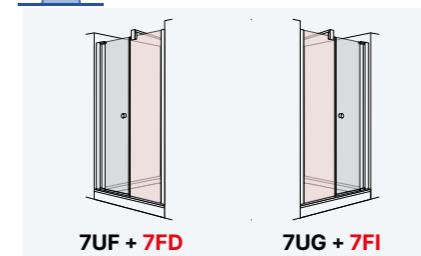

LATERAL 90° / 180° PARA FRONTAL

Ancho Lateral	Vidrio Transparente
200 ↔ 600	482 €
601 ↔ 1.100	509 €

Fijo suspendido

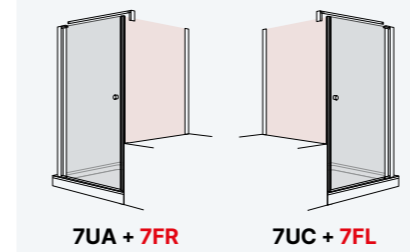

Fijo sobre murete

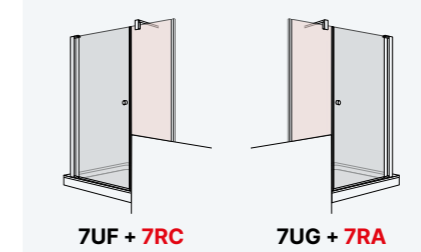

El precio del conjunto se obtiene SUMANDO el frontal con el lateral en las medidas deseadas.

Laterales fijos de prolongación para múltiples combinaciones.

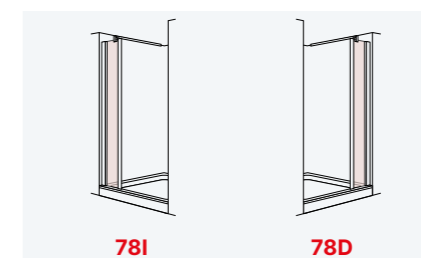
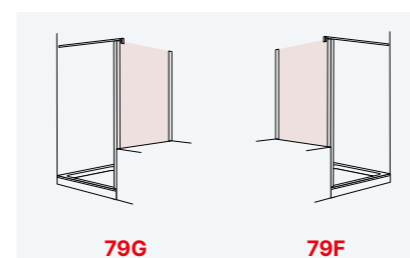

LATERAL 90° / 180° PARA FRONTAL

Ancho Lateral	Vidrio Transparente
200 ↔ 600	565 €
601 ↔ 1.100	580 €

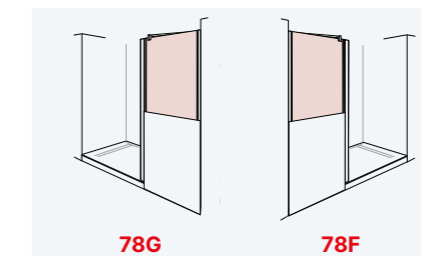

El precio del conjunto se obtiene SUMANDO el frontal con el lateral en las medidas deseadas.

RECARGOS SOBRE PRECIOS

Altura especial. Máximo 2.000 mm.	+ 10 %
Recortes en los vidrios: (enviar croquis, rogamos consultar)	+ 50 €
Vidrio mateado	+ 15 %
Vidrio mateado personalizado	+ 30 %
Vidrio deco	+ 50 %

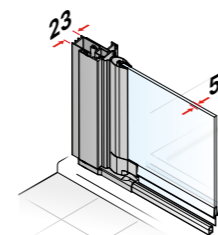

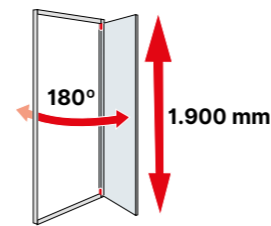

(mm)



- Puerta abatible 180° hacia el interior y el exterior.
- Puertas pivotantes con elevación que evitan el deterioro de los vierteaguas.
- Entrada libre aproximada: Ancho total menos 70 mm.
- Cierre magnético lateral.
- Margen de adaptación de -8 mm +8 mm.



-  PLATINUM SUPERBRILLO PT
-  PLATA MATE PM
-  NEGRO MATE NM

-  TRANSPARENTE V6
-  FUME G6
-  BRONCE B6
-  ACANALADO Y6
-  ESPEJO ES6

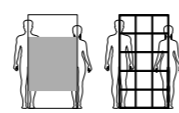

MATEADOS / DECO
VER PÁGINAS 214 - 225



DUSCHOLUX
Aplicación protectora antical
INCLUIDA

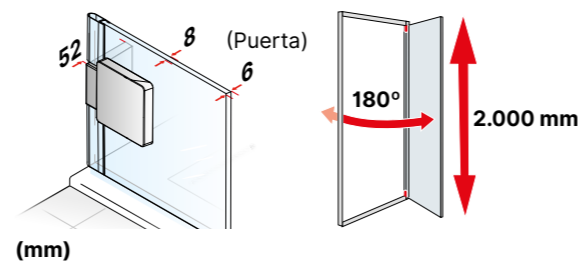

- Puerta abatible 180° hacia el interior y el exterior.
- Cierre magnético lateral.
- Margen de adaptación de ±5 mm. para posibles descuadres.
- Incluye perfil larguero a 45° a partir de un ancho de 995 mm.

D4 Pure

Frontal para ducha entre paredes de 1 segmento fijo + 1 puerta abatible 180°
Altura normalizada: 2.000 mm.

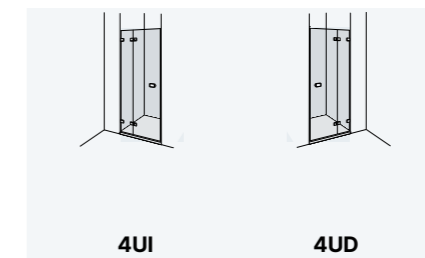

FRONTAL ENTRE PAREDES

Ancho Frontal	Vidrio Transparente
700 ↔ 900	1.347 €
901 ↔ 1.200	1.619 €
1.201 ↔ 1.450	1.751 €

El fijo tiene un ancho de 180 mm. a partir de 951 mm. el incremento de medida se aplicará al fijo.

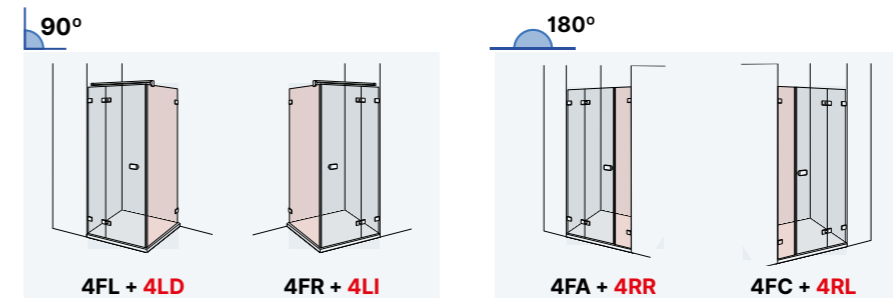

LATERAL 90° / 180° PARA FRONTAL

Ancho Lateral	Vidrio Transparente
150 ↔ 500	629 €
501 ↔ 1.000	888 €
1.001 ↔ 1.350	1.099 €



El precio del conjunto se obtiene SUMANDO el frontal con el lateral en las medidas deseadas.

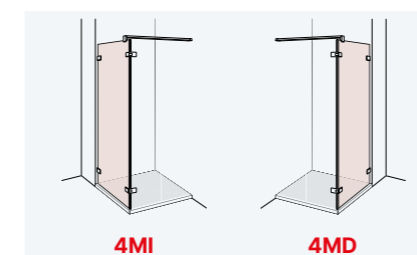

LATERAL FIJO ESPECIAL

Ancho Lateral	Vidrio Transparente
200 ↔ 500	946 €
501 ↔ 1.000	1.230 €
1.001 ↔ 1.200	1.343 €

RECARGOS SOBRE PRECIOS

Altura especial. Máximo 2.100 mm.	+ 10 %
Recortes en los vidrios: (enviar croquis, rogamos consultar)	+ 50 €
Vidrio mateado	+ 15 %
Vidrio mateado personalizado	+ 30 %
Vidrio en color (consultar disponibilidad y plazos de entrega)	+ 10 %
Vidrio acanalado	+ 40 %
Vidrio espejo por hoja	+ 420 €
Vidrio deco	+ 50 %



-  PLATA BRILLO PB
-  PLATA MATE PM
-  BLANCO BL

-  TRANSPARENTE V6
-  FUME G6
-  BRONCE B6
-  ACANALADO Y6
-  ESPEJO ES6

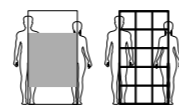

MATEADOS / DECO
VER PÁGINAS 214 - 225



DUSCHOLUX
Aplicación protectora antical
INCLUIDA



NUEVO
PRECIO

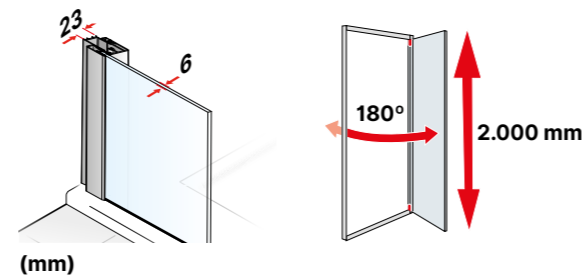
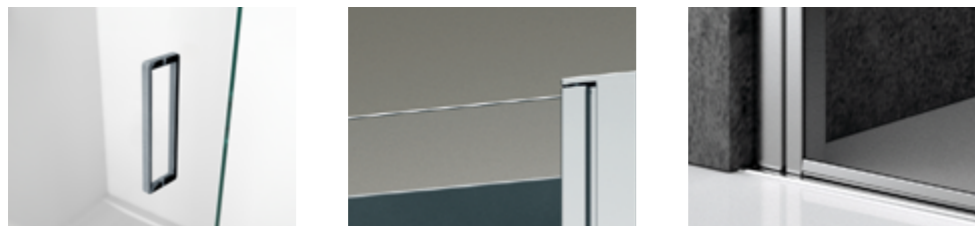

- Puerta abatible 180° hacia el interior y el exterior.
- Puertas pivotantes con elevación que evitan el deterioro de los vierteaguas.
- El fijo puede ampliarse hasta un ancho de 700 mm. en fabricación especial.
- Cierre magnético lateral.
- Margen de adaptación para posibles descuadres de ±15 mm. entre paredes y ± 10 mm en combinación con laterales.

D2 Egiptia

Frontal para ducha de 1 segmento fijo + 1 puerta abatible 180°

Altura normalizada: 2.000 mm.



FRONTAL ENTRE PAREDES

Ancho Frontal	Vidrio Transparente
750 ↔ 800	928 €
801 ↔ 900	949 €

901 ↔ 1.000	970 €
1.001 ↔ 1.100	993 €
1.101 ↔ 1.200	1.014 €
1.201 ↔ 1.300	1.047 €
1.301 ↔ 1.400	1.076 €
1.401 ↔ 1.500	1.106 €

El fijo tiene un ancho de 240 mm. a partir de 951 mm. el incremento de medida se aplicará al fijo.

90°

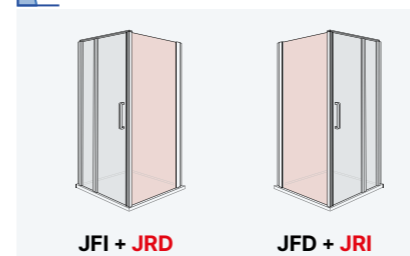

180°

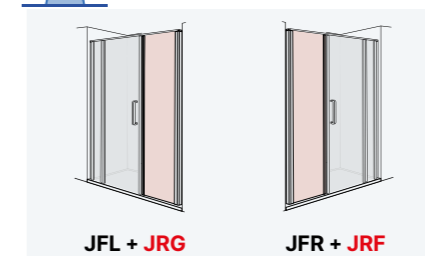

LATERAL 90° / 180° PARA FRONTAL

Ancho Lateral	Vidrio Transparente
180 ↔ 400	380 €
401 ↔ 700	421 €
701 ↔ 1.200	469 €

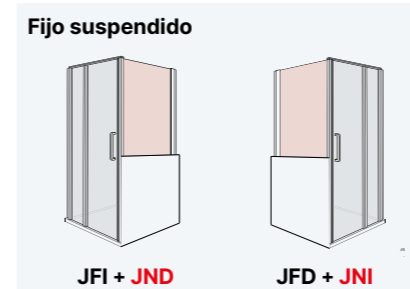
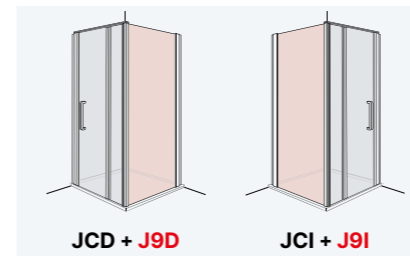

El precio del conjunto se obtiene SUMANDO el frontal con el lateral en las medidas deseadas.

RECARGOS SOBRE PRECIOS

Altura especial. Máximo 2.100 mm.	+ 10 %
Recortes en los vidrios: (enviar croquis, rogamos consultar)	+ 50 €
Vidrio mateado	+ 15 %
Vidrio mateado personalizado	+ 30 %
Vidrio en color (consultar disponibilidad y plazos de entrega)	+ 10 %
Vidrio acanalado	+ 40 %
Vidrio espejo por hoja	+ 420 €
Vidrio deco	+ 50 %



-  PLATA BRILLO PB
-  PLATA MATE PM
-  NEGRO MATE NM
-  BLANCO BL

 TRANSPARENTE VS

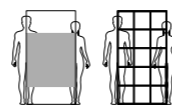

MATEADOS / DECO
VER PÁGINAS 214 - 225



DUSCHOLUX
Aplicación protectora antical
INCLUIDA

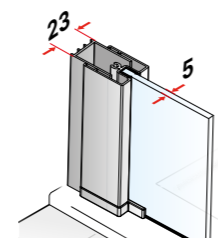
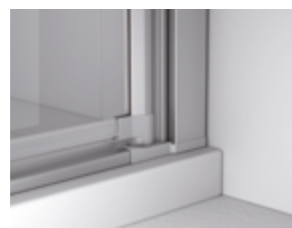

(mm)

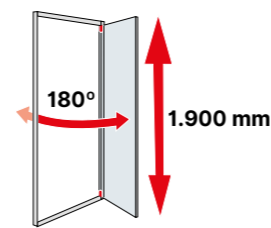

- Puerta abatible 180° hacia el interior y el exterior.
- Puertas pivotantes con elevación que evitan el deterioro de los vierteaguas.
- Entrada libre aproximada: Ancho total menos 300 mm. en medidas normalizadas
- Cierre magnético lateral.
- Incluye soporte de fijación a pared.
- Margen de adaptación de -8 mm. +8 mm.

D1 Plus Giro

Frontal para ducha entre paredes de 1 segmento fijo + 1 puerta abatible 180°.

Altura normalizada: 1.900 mm.

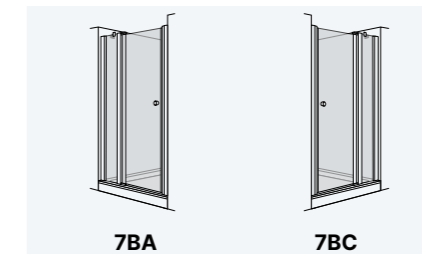

FRONTAL ENTRE PAREDES

Ancho Frontal	Vidrio Transparente
800 ↔ 1.000	799 €
1.001 ↔ 1.200	818 €

El fijo tiene un ancho de 240 mm. a partir de 901 mm. el incremento de medida se aplicará al fijo.

90°

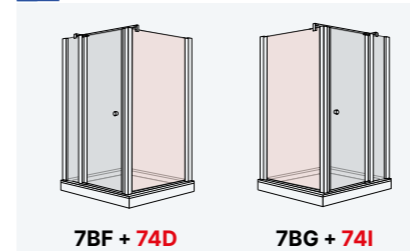

180°

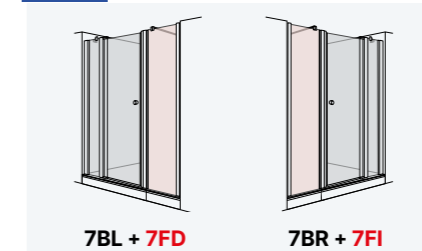

LATERAL 90° / 180° PARA FRONTAL

Ancho Lateral	Vidrio Transparente
200 ↔ 600	482 €
601 ↔ 1.100	509 €

Fijo suspendido

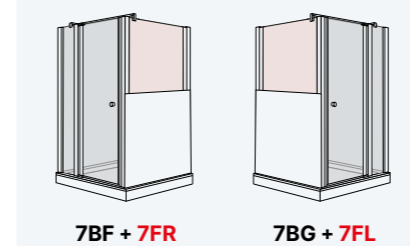

Fijo sobre murete

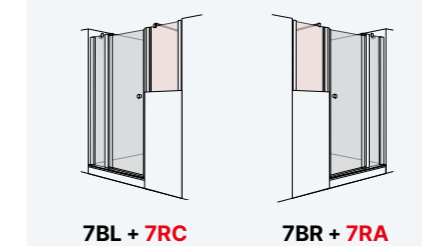

El precio del conjunto se obtiene SUMANDO el frontal con el lateral en las medidas deseadas.

Laterales fijos de prolongación para múltiples combinaciones.

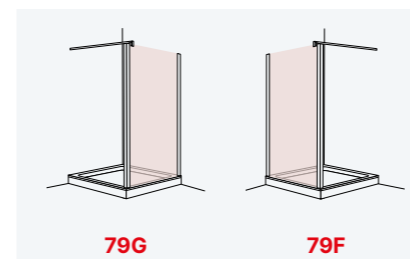

LATERAL 90° / 180° PARA FRONTAL



Ancho Lateral	Vidrio Transparente
200 ↔ 600	565 €
601 ↔ 1.100	580 €

El precio del conjunto se obtiene SUMANDO el frontal con el lateral en las medidas deseadas.

RECARGOS SOBRE PRECIOS

Altura especial. Máximo 2.000 mm.	+ 10 %
Recortes en los vidrios: (enviar croquis, rogamos consultar)	+ 50 €
Vidrio mateado	+ 15 %
Vidrio mateado personalizado	+ 30 %
Vidrio deco	+ 50 %



-  PLATA BRILLO PB
-  PLATA MATE PM
-  BLANCO BL

-  TRANSPARENTE V6
-  FUME G6
-  BRONCE B6
-  ACANALADO Y6
-  ESPEJO ES6

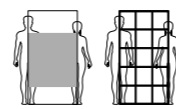

MATEADOS / DECO
VER PÁGINAS 214 - 225



DUSCHOLUX
Aplicación protectora antical
INCLUIDA



NUEVO
PRECIO

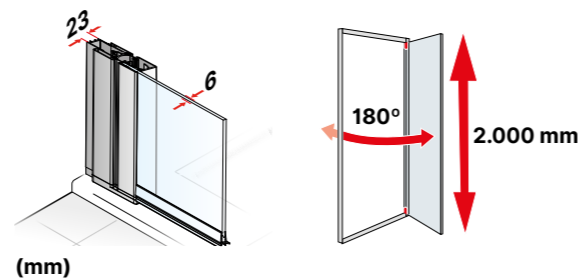

D2 Egiptia

Frontal para ducha de 2 puertas abatibles 180°

Altura normalizada: 2.000 mm.



FRONTAL ENTRE PAREDES

Ancho Frontal	Vidrio Transparente
600 ↔ 800	833 €
801 ↔ 1.000	877 €
1.001 ↔ 1.200	924 €
1.201 ↔ 1.400	970 €
1.401 ↔ 1.600	1.016 €
1.601 ↔ 1.800	1.061 €
1.801 ↔ 2.000	1.107 €

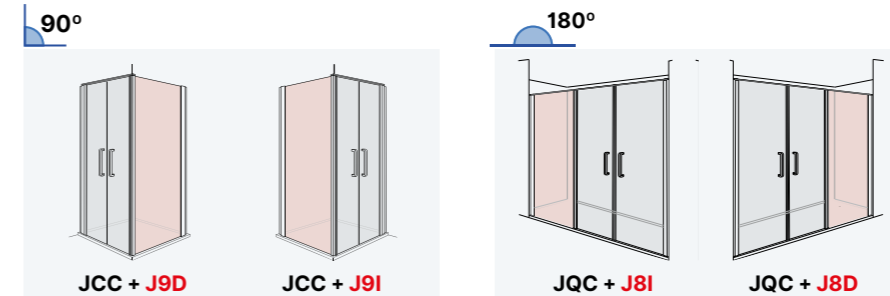

LATERAL 90° / 180° PARA FRONTAL

Ancho Lateral	Vidrio Transparente
180 ↔ 400	380 €
401 ↔ 700	421 €
701 ↔ 1.200	469 €





El precio del conjunto se obtiene SUMANDO el frontal con el lateral en las medidas deseadas.

RECARGOS SOBRE PRECIOS

Altura especial. Máximo 2.100 mm.	+ 10 %
Recortes en los vidrios: (enviar croquis, rogamos consultar)	+ 50 €
Vidrio mateado	+ 15 %
Vidrio mateado personalizado	+ 30 %
Vidrio en color (consultar disponibilidad y plazos de entrega)	+ 10 %
Vidrio acanalado	+ 40 %
Vidrio espejo por hoja	+ 420 €
Vidrio deco	+ 50 %

- Puertas abatibles 180° hacia el interior y el exterior.
- Puertas pivotantes con elevación que evitan el deterioro de los vierteaguas.
- Cierre magnético central.
- Margen de adaptación para posibles descuadres de ±20 mm. entre paredes y ± 10 mm en combinación con laterales.



-  PLATA BRILLO PB
-  PLATA MATE PM
-  NEGRO MATE NM
-  BLANCO BL

 TRANSPARENTE VS

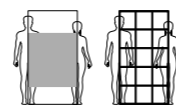

MATEADOS / DECO
VER PÁGINAS 214 - 225



DUSCHOLUX
Aplicación protectora antical
INCLUIDA

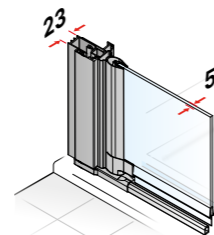

(mm)

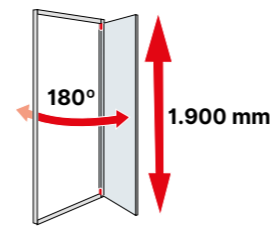

- Puertas abatibles 180° hacia el interior y el exterior.
- Puertas pivotantes con elevación que evitan el deterioro de los vierteaguas.
- Entrada libre aproximada: Ancho total menos 120 mm.
- Cierre magnético central.
- Margen de adaptación de -12 mm. +16 mm.

D1 Plus Giro

Frontal para ducha de 2 puertas abatibles 180°
Altura normalizada: 1.900 mm.



FRONTAL ENTRE PAREDES

Ancho Frontal	Vidrio Transparente
500 ↔ 800	779 €
801 ↔ 1.100	799 €
1.101 ↔ 1.400	969 €

90°

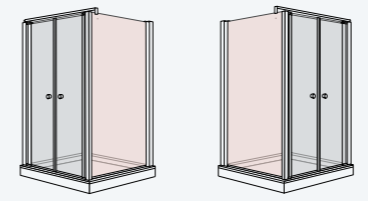

7QQ + 79C



7QQ + 79A

180°

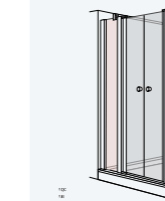

7QC + 78I

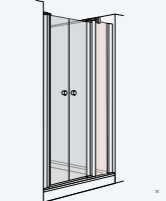

7QC + 78D

LATERAL 90° / 180° PARA FRONTAL

Ancho Lateral	Vidrio Transparente
200 ↔ 600	565 €
601 ↔ 1.100	580 €

El precio del conjunto se obtiene SUMANDO el frontal con el lateral en las medidas deseadas.

Laterales fijos de prolongación para múltiples combinaciones.

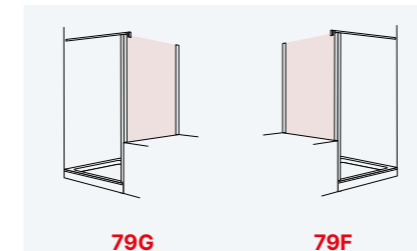

79G

79F

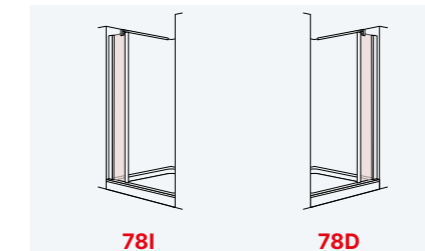

78I

78D

LATERAL 90° / 180° PARA FRONTAL

Ancho Lateral	Vidrio Transparente
200 ↔ 600	565 €
601 ↔ 1.100	580 €

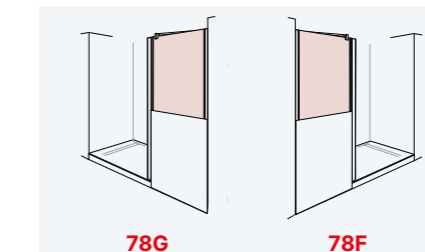

78G



78F

El precio del conjunto se obtiene SUMANDO el frontal con el lateral en las medidas deseadas.

RECARGOS SOBRE PRECIOS

Altura especial. Máximo 2.000 mm.	+ 10 %
Recortes en los vidrios: (enviar croquis, rogamos consultar)	+ 50 €
Vidrio mateado	+ 15 %
Vidrio mateado personalizado	+ 30 %
Vidrio deco	+ 50 %



-  PLATINUM SUPERBRILLO PT
-  PLATA MATE PM
-  NEGRO MATE NM

-  TRANSPARENTE V6
-  FUME G6
-  BRONCE B6
-  ACANALADO Y6
-  ESPEJO ES6

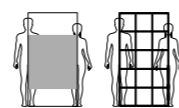

MATEADOS / DECO
VER PÁGINAS 214 - 225



DUSCHOLUX
Aplicación protectora antical
INCLUIDA



Limpieza interior sin obstáculos.



Bisagras a ras del vidrio.

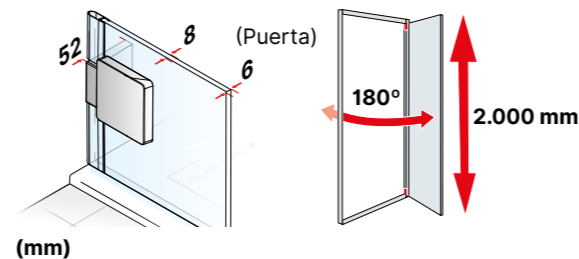

- Puertas abatible 180° hacia el interior y el exterior.
- Cristal securizado de 8 mm. en los fijos y de 6 mm. en las puertas.
- Los fijos serán siempre simétricos, pudiendo aumentar de ancho en función de la medida total de la mampara.
- Cierre magnético central.
- Margen de adaptación de ±5 mm. para posibles descuadras.
- Incluye perfil larguero a 45° a partir de un ancho de 2.000 mm.

D4 Pure

Frontal para ducha entre paredes de 2 segmentos fijos + 2 puertas abatibles 180°

Altura normalizada: 2.000 mm.

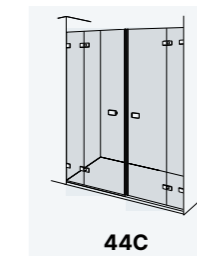

FRONTAL ENTRE PAREDES

Ancho Frontal	Vidrio Transparente
900 ↔ 1.100	2.213 €
1.101 ↔ 1.300	2.297 €
1.301 ↔ 1.500	2.380 €
1.501 ↔ 1.700	2.463 €
1.701 ↔ 1.900	2.543 €

1.901 ↔ 2.100	2.800 €
---------------	----------------

El fijo tiene un ancho de 180mm. a partir de 1.901mm. el incremento de medida se aplicará al fijo.

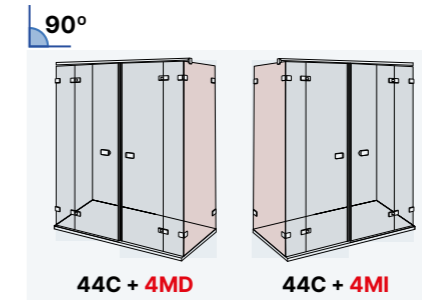

LATERAL 90° / 180° PARA FRONTAL



Ancho Lateral	Vidrio Transparente
200 ↔ 500	946 €
501 ↔ 1.000	1.230 €
1.001 ↔ 1.200	1.343 €



El precio del conjunto se obtiene SUMANDO el frontal con el lateral en las medidas deseadas.

RECARGOS SOBRE PRECIOS

Altura especial. Máximo 2.100 mm.	+ 10 %
Recortes en los vidrios: (enviar croquis, rogamos consultar)	+ 50 €
Vidrio mateado	+ 15 %
Vidrio mateado personalizado	+ 30 %
Vidrio en color (consultar disponibilidad y plazos de entrega)	+ 10 %
Vidrio acanalado	+ 40 %
Vidrio espejo por hoja	+ 420 €
Vidrio deco	+ 50 %



-  PLATA BRILLO PB
-  PLATA MATE PM
-  BLANCO BL

-  TRANSPARENTE V6
-  FUME G6
-  BRONCE B6
-  ACANALADO Y6
-  ESPEJO ES6

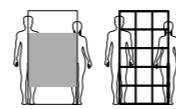

MATEADOS / DECO
VER PÁGINAS 214 - 225



DUSCHOLUX
Aplicación protectora antical
INCLUIDA



NUEVO
PRECIO

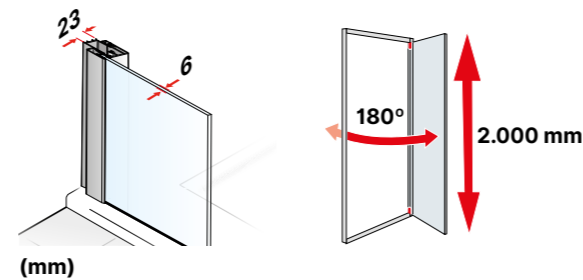

- Puertas abatibles 180° hacia el interior y el exterior.
- Puertas pivotantes con elevación que evitan el deterioro de los vierteaguas.
- Los fijos pueden ampliarse hasta un ancho de 700 mm. en fabricación especial.
- Cierre magnético central.
- Margen de adaptación para posibles descuadres de ±20 mm. entre paredes y ± 10 mm en combinación con laterales.

D2 Egiptia

Frontal para ducha de 2 segmentos fijos y 2 puertas abatibles 180°

Altura normalizada: 2.000 mm.



FRONTAL ENTRE PAREDES

Ancho Frontal	Vidrio Transparente
1.200 ↔ 1.300	1.442 €
1.301 ↔ 1.400	1.483 €
1.401 ↔ 1.500	1.526 €
1.501 ↔ 1.600	1.570 €
1.601 ↔ 1.700	1.604 €
1.701 ↔ 2.000	1.644 €

El fijo tiene un ancho de 240mm.

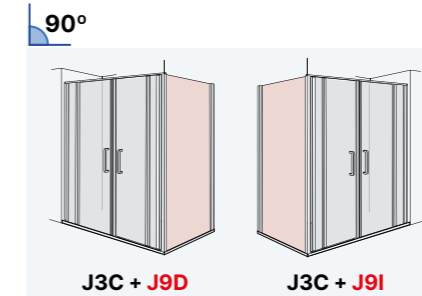

LATERAL 90° / 180° PARA FRONTAL

Ancho Lateral	Vidrio Transparente
180 ↔ 400	380 €
401 ↔ 700	421 €
701 ↔ 1.200	469 €

El precio del conjunto se obtiene SUMANDO el frontal con el lateral en las medidas deseadas.

RECARGOS SOBRE PRECIOS

Altura especial. Máximo 2.100 mm.	+ 10 %
Recortes en los vidrios: (enviar croquis, rogamos consultar)	+ 50 €
Vidrio mateado	+ 15 %
Vidrio mateado personalizado	+ 30 %
Vidrio en color (consultar disponibilidad y plazos de entrega)	+ 10 %
Vidrio acanalado	+ 40 %
Vidrio espejo por hoja	+ 420 €
Vidrio deco	+ 50 %



- PLATA BRILLO PB
- PLATA MATE PM
- NEGRO MATE NM
- BLANCO BL

TRANSPARENTE VS

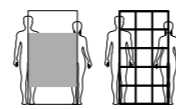

MATEADOS / DECO
VER PÁGINAS 214 - 225



DUSCHOLUX
Aplicación protectora antical
INCLUIDA

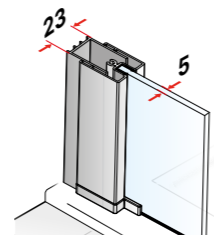

(mm)

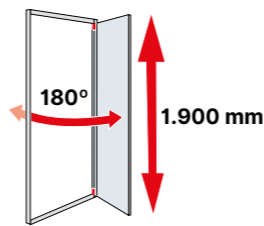

D1 Plus Giro

Frontal para ducha de 2 segmentos fijos y 2 puertas abatibles 180°.
Altura normalizada: 1.900 mm.



FRONTAL ENTRE PAREDES

Ancho Frontal	Vidrio Transparente
1.400 ↔ 1.600	1.362 €
1.601 ↔ 1.800	1.398 €
1.801* ↔ 2.000	1.435 €
2.001 ↔ 2.100	1.473 €

El fijo tiene un ancho de 240 mm. a partir de 1.801mm. el incremento de medida se aplicará al fijo.

Laterales fijos de prolongación para múltiples combinaciones.

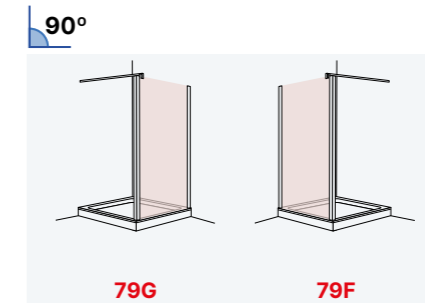

LATERAL 90° / 180° PARA FRONTAL

Ancho Lateral	Vidrio Transparente
200 ↔ 600	565 €
601 ↔ 1.100	580 €

El precio del conjunto se obtiene SUMANDO el frontal con el lateral en las medidas deseadas.

RECARGOS SOBRE PRECIOS

Altura especial. Máximo 2.000 mm.	+ 10 %
Recortes en los vidrios: (enviar croquis, rogamos consultar)	+ 50 €
Vidrio mateado	+ 15 %
Vidrio mateado personalizado	+ 30 %
Vidrio deco	+ 50 %

- Puertas abatibles 180° hacia el interior y el exterior.
- Puertas pivotantes con elevación que evitan el deterioro de los vierteaguas.
- Entrada libre aproximada: Ancho total menos 540 mm. (con ambos fijos de 240 mm.)
- Cierre magnético central.
- Margen de adaptación de -12 mm. +16 mm.



-  PLATA BRILLO PB
-  PLATA MATE PM

-  TRANSPARENTE VS

MATEADOS
VER PÁGINAS 214- 219

DUSCHOLUX
Aplicación protectora antical
INCLUIDA

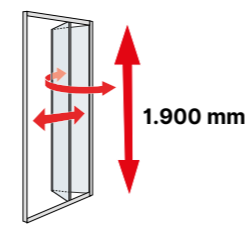
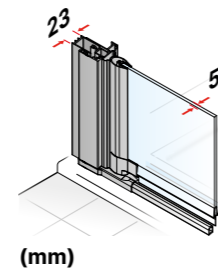

- Puertas pivotantes con elevación que evitan el deterioro de los vierteaguas.
- Expansión de ±10 mm.
- Entrada libre: ancho del hueco menos 150 mm.
- El tirador se suministra siempre en cromo brillo y embellecedor negro.
- Apertura de puertas hacia el interior y hacia el exterior.

D1 Plus Giro

Frontal para ducha entre paredes de 2 puertas plegables.

Altura normalizada: 1.900 mm.

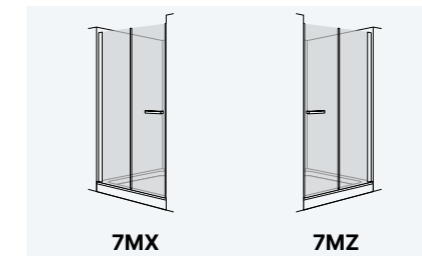

FRONTAL ENTRE PAREDES	
Ancho Frontal	Vidrio Transparente
550 ↔ 850	756 €
851 ↔ 1.000	767 €

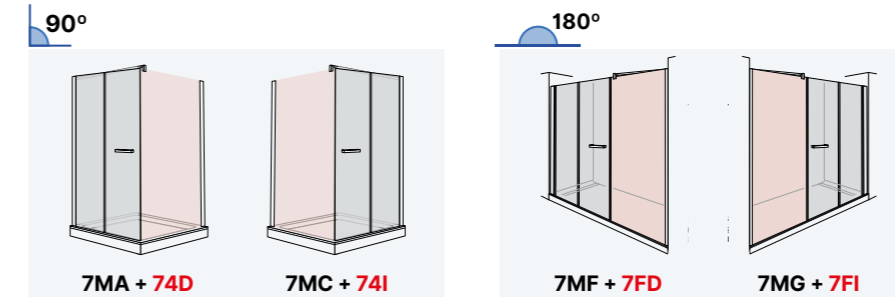

LATERAL 90° / 180° PARA FRONTAL	
Ancho Lateral	Vidrio Transparente
200 ↔ 600	482 €
601 ↔ 1.100	509 €

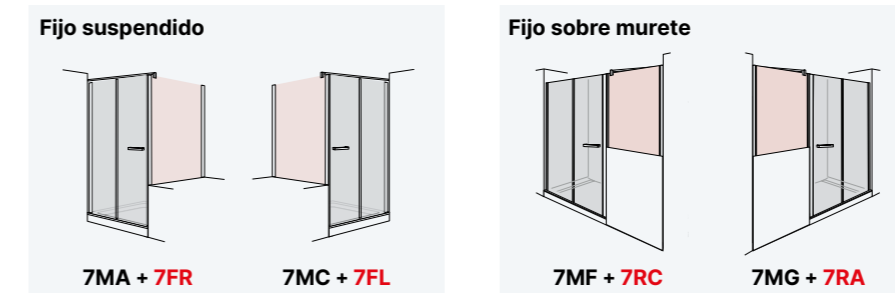

El precio del conjunto se obtiene SUMANDO el frontal con el lateral en las medidas deseadas.

Laterales fijos de prolongación para múltiples combinaciones.

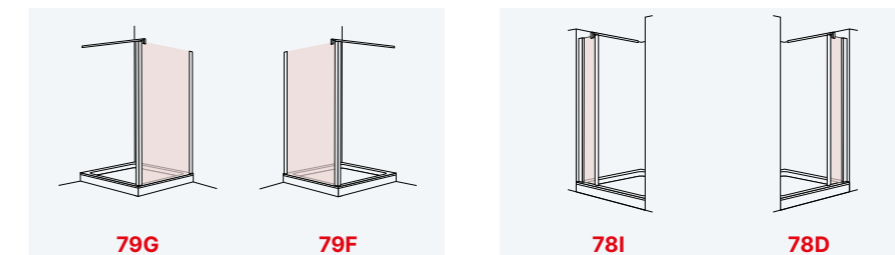

LATERAL 90° / 180° PARA FRONTAL	
Ancho Lateral	Vidrio Transparente
200 ↔ 600	565 €
601 ↔ 1.100	580 €

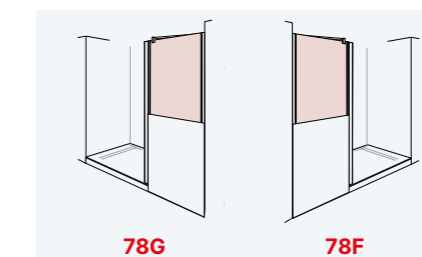

El precio del conjunto se obtiene SUMANDO el frontal con el lateral en las medidas deseadas.

RECARGOS SOBRE PRECIOS

Altura especial. Máximo 2.000 mm.	+ 10 %
Recortes en los vidrios: (enviar croquis, rogamos consultar)	+ 50 €
Vidrio mateado	+ 15 %
Vidrio mateado personalizado	+ 30 %
Vidrio deco	+ 50 %



-  PLATA BRILLO PB
-  PLATA MATE PM

 TRANSPARENTE VS

 MATEADOS
VER PÁGINAS 214-219

DUSCHOLUX
Aplicación protectora antical
INCLUIDA

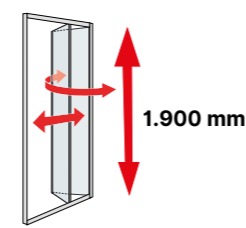
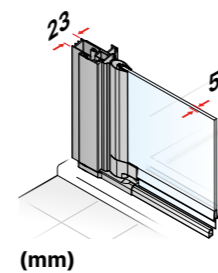

- Puertas pivotantes con elevación que evitan el deterioro de los vierteaguas.
- Margen de adaptación de -12 mm. +16 mm.
- Entrada libre: ancho del hueco menos 300 mm.
- El tirador se suministra siempre en cromo brillo y embellecedor negro.
- Apertura de puertas hacia el interior y hacia el exterior.

D1 Plus Giro

Frontal para ducha entre paredes de 4 puertas plegables.

Altura normalizada: 1.900 mm.



FRONTAL ENTRE PAREDES

Ancho Frontal	Vidrio Transparente
1.200 ↔ 1.400	1.121 €
1.401 ↔ 1.600	1.143 €
1.601 ↔ 1.800	1.164 €
1.801 ↔ 2.000	1.185 €

Laterales fijos de prolongación para múltiples combinaciones.

90°

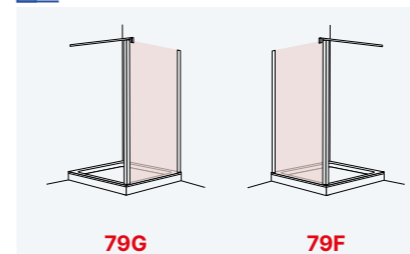

180°

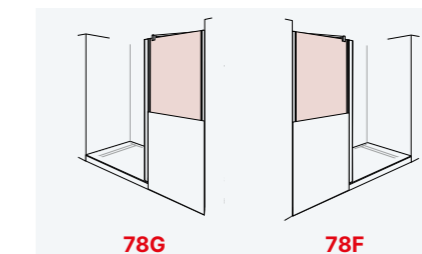
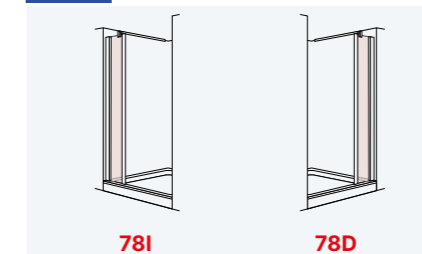

LATERAL 90° / 180° PARA FRONTAL

Ancho Lateral	Vidrio Transparente
200 ↔ 600	565 €
601 ↔ 1.100	580 €

El precio del conjunto se obtiene SUMANDO el frontal con el lateral en las medidas deseadas.

RECARGOS SOBRE PRECIOS



Altura especial. Máximo 2.000 mm.	+ 10 %
Recortes en los vidrios: (enviar croquis, rogamos consultar)	+ 50 €
Vidrio mateado	+ 15 %
Vidrio mateado personalizado	+ 30 %
Vidrio deco	+ 50 %





duchas ANGULARES



D5 Custom 2F 2P	073
D4 Pulsar 2F 2P	075
D2 Gredel 2F 2P	077
D2 Gravity 2F 2P	079
D1 Gravity One 2F 2P	081
D1 Mode One 2F 2P	083
D1 Plus Evolution 2F 2P	085
D1 Plus Evolution 2F 4P	087
D2 Egiptia 2P	089
D1 Plus Giro 2P	091
D4 Pure 2F 2P	093
D2 Egiptia 2F 2P	095
D1 Plus Giro 2F 2P	097
D1 Plus Giro RP 4P	099



-  PLATINUM SUPERBRILLO PT
-  PLATA MATE PM
-  NEGRO MATE NM

-  TRANSPARENTE V8
-  FUME G8
-  BRONCE B8
-  ACANALADO Y8
-  ESPEJO ES8

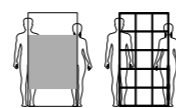

MATEADOS / DECO
VER PÁGINAS 214 - 225



DUSCHOLUX
Aplicación protectora antical
INCLUIDA

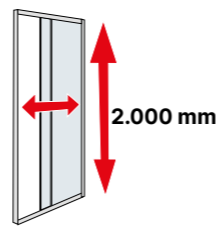
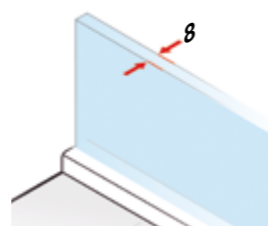
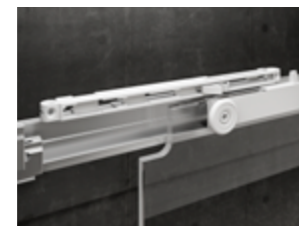

Soft-Close

Push&Clean

(mm)

- Entrada libre mínima aproximada: 40% del total del frontal.
- Cierre magnético.
- Pletina inferior incluida. Se recomienda la instalación para mejorar notablemente la estanqueidad del producto.
- Guía superior personalizable mediante pletina de aluminio o PanElle DUSCHOLUX.
- Modelo sin margen de adaptación al carecer de perfiles laterales.
- Función **Soft-Close** (cierre amortiguado) incluida, permite que la puerta abra y cierre suavemente.
- Función **Push&Clean** para una limpieza fácil.

Revestimiento para personalizar la guía superior



PLATINUM SUPERBRILLO PT PLATA MATE PM NEGRO MATE NM BLANCO BL GRIS BASALTO GB GRIS METÁLICO GM CUARZO CZ GRAFITO GF

D5 Custom

Angular para ducha de 2 fijos + 2 puertas correderas.

Altura normalizada: 2.000 mm.

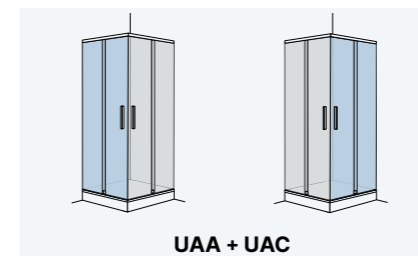

UAA + UAC

ANGULAR

Ancho angular	Vidrio Transparente
755* 1.000	1.441 €
1.001 1.200	1.538 €
1.201 1.500	1.682 €

UAA

755* 1.000	1.441 €
1.001 1.200	1.538 €
1.201 1.500	1.682 €



UAC

755* 1.000	1.441 €
1.001 1.200	1.538 €
1.201 1.500	1.682 €

El precio del angular se obtiene **SUMANDO** el lado izquierdo con el lado derecho correspondiente en las medidas deseadas.

* Sólo para uno de los lados. El lado contrario debe tener una medida mínima de 900 mm.

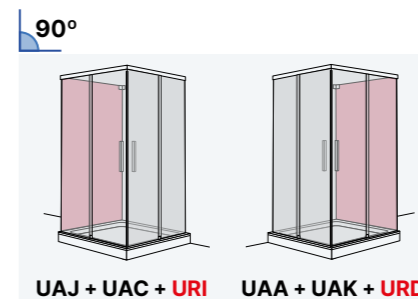

UAJ + UAC + URI UAA + UAK + URD

LATERAL 90° PARA ANGULAR





Ancho lateral	Vidrio Transparente
200 900	922 €
901 1.200	1.155 €

El precio del conjunto se obtiene **SUMANDO** el angular con el lateral en las medidas deseadas.

RECARGOS SOBRE PRECIOS

Altura especial. Máximo 2.500 mm.	+ 10 %
Recortes en los vidrios: (enviar croquis, rogamos consultar)	+ 50 €
Vidrio mateado	+ 15 %
Vidrio mateado personalizado	+ 30 %
Vidrio en color (consultar disponibilidad y plazos de entrega)	+ 10 %
Vidrio acanalado	+ 40 %
Vidrio espejo por hoja	+ 420 €
Vidrio deco	+ 50 %



-  PLATINUM SUPERBRILLO PT
-  NEGRO MATE NM
-  NEGRO NE
-  ORO OB

-  TRANSPARENTE V8
-  FUME G8
-  BRONCE B8
-  ACANALADO Y8
-  ESPEJO ES8

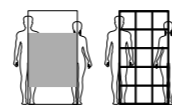

MATEADOS / DECO
VER PÁGINAS 214 - 225



NUEVO
PRECIO

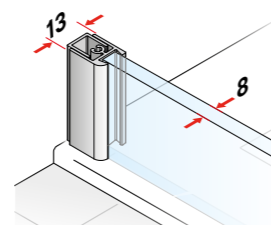

(mm)

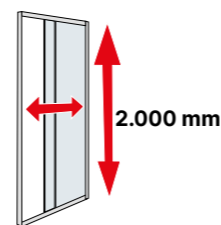

- Mampara sin guía superior.
- Entrada libre aproximada: 420 mm.. en un angular de 800 x 800 mm.
- Cierre magnético angular.
- Pletina inferior y perfiles estabilizadores a 30º de instalación obligatoria.
- Margen de adaptación de -3 + 5 mm. para posibles descuadres.
- Para poder instalar el producto, deberá existir mas de 7 cm de separación entre la parte superior de la mampara y el techo.

D4 Pulsar

Angular para ducha de 2 fijos + 2 puertas correderas.
Altura normalizada: 2.000 mm. (incluyendo piezas y perfil larguero)

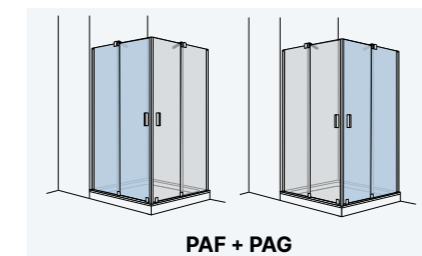

ANGULAR

Ancho angular	Vidrio Transparente
---------------	---------------------

PAF

800 1.000	1.072 €
1.001 1.200	1.156 €
1.201 1.400	1.239 €
1.401 1.600	1.320 €



PAG





800 1.000	1.072 €
1.001 1.200	1.156 €
1.201 1.400	1.239 €
1.401 1.600	1.320 €

El precio del angular se obtiene **SUMANDO** el lado izquierdo con el lado derecho correspondiente en las medidas deseadas.

RECARGOS SOBRE PRECIOS

Altura especial. Máximo 2.100 mm.	+ 5 %
Recortes en los vidrios: (enviar croquis, rogamos consultar)	+ 50 €
Vidrio mateado	+ 15 %
Vidrio mateado personalizado	+ 30 %
Vidrio en color (consultar disponibilidad y plazos de entrega)	+ 10 %
Vidrio acanalado	+ 40 %
Vidrio espejo por hoja	+ 420 €
Vidrio deco	+ 50 %



-  PLATINUM SUPERBRILLO PT
-  PLATA MATE PM
-  NEGRO MATE NM
-  BLANCO BL
-  BLANCO MATE BM

-  TRANSPARENTE V6
-  FUME G6
-  BRONCE B6
-  ACANALADO Y6
-  ESPEJO ES6

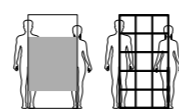

MATEADOS / DECO
VER PÁGINAS 214 - 225



DUSCHOLUX
Aplicación protectora antical
INCLUIDA



NUEVO
PRECIO

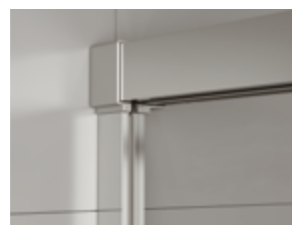

Push&Clean

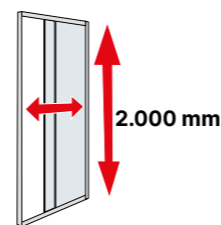
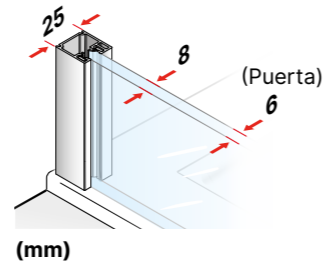

- Cristal securizado de 8 mm. en los fijos y de 6 mm. en las puertas.
- Función **Push&Clean** para una limpieza fácil.
- Entrada libre aproximada: 440 mm.. en un angular de 800 x 800 mm.
- Cierre magnético angular.
- Pletina inferior incluida. Se recomienda la instalación para mejorar notablemente la estanqueidad del producto.
- Margen de adaptación de ± 5 mm. para posibles descuadres.
- Para poder instalar el producto, deberá existir mas de 7 cm de separación entre la guía superior de la mampara y el techo.
- Sistema patentado de apertura simultanea Duscho Slide Tech® (excepto para modelos con lados desiguales).

TIRADOR OPCIONAL (sin recargo)

TIRADOR TC



D2 Gredel

Angular para ducha de 2 fijos + 2 puertas correderas.
Altura normalizada: 2.000 mm. (incluyendo las tapetas: 2.005 mm.)



6AA + 6AC

ANGULAR

Ancho angular	Vidrio Transparente
---------------	---------------------

6AA

670* 800	511 €
801 1.000	617 €
1.001 1.200	727 €
1.201 1.400	837 €
1.401 1.600	945 €



6AC

670* 800	511 €
801 1.000	617 €
1.001 1.200	727 €
1.201 1.400	837 €
1.401 1.600	945 €

El precio del angular se obtiene **SUMANDO** el lado izquierdo con el lado derecho correspondiente en las medidas deseadas.
* Sólo para uno de los lados. El lado contrario debe tener una medida mínima de 900 mm.

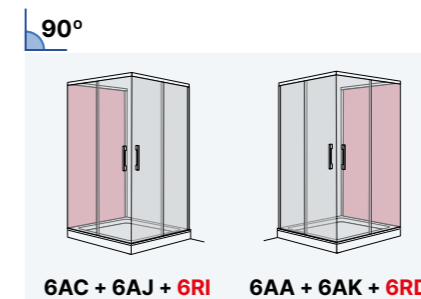

6AC + 6AJ + 6RI 6AA + 6AK + 6RD

LATERAL 90° PARA ANGULAR

Ancho Lateral	Vidrio Transparente
---------------	---------------------







200 700	418 €
701 1.200	459 €

El precio del conjunto se obtiene **SUMANDO** el angular con el lateral en las medidas deseadas.

RECARGOS SOBRE PRECIOS

Altura especial. Máximo 2.100 mm.	+ 10 %
Recortes en los vidrios: (enviar croquis, rogamos consultar)	+ 50 €
Vidrio mateado	+ 15 %
Vidrio mateado personalizado	+ 30 %
Vidrio en color (consultar disponibilidad y plazos de entrega)	+ 10 %
Vidrio acanalado	+ 40 %
Vidrio espejo por hoja	+ 420 €
Vidrio deco	+ 50 %



-  PLATA BRILLO PB
-  PLATA MATE PM
-  NEGRO MATE NM
-  BLANCO BL
-  BLANCO MATE BM
-  ORO OB

-  TRANSPARENTE V6
-  FUME G6
-  BRONCE B6
-  ACANALADO Y6
-  ESPEJO ES6

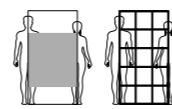

MATEADOS / DECO
VER PÁGINAS 214 - 225



DUSCHOLUX
Aplicación protectora antical
INCLUIDA



NUEVO
PRECIO

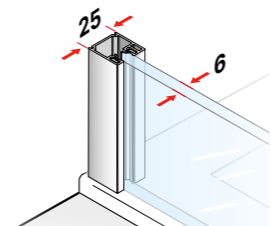

(mm)

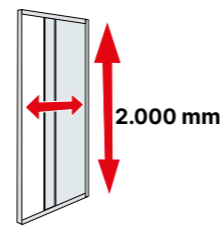

- Entrada libre aproximada: 440 mm.. en un angular de 800 x 800 mm.
- Cierre magnético angular.
- Pletina inferior incluida. Se recomienda la instalación para mejorar notablemente la estanqueidad del producto.
- Margen de adaptación de ± 5 mm. para posibles descuadres.
- Para poder instalar el producto, deberá existir mas de 7 cm de separación entre la guia superior de la mampara y el techo.

 ORO OB (Consultar plazos de fabricación).

MANETAS, TIRADORES Y POMOS OPCIONALES

TIRADOR ERGONÓMICO TM

POMO ERGONÓMICO PU



D2 Gravity

Angular para ducha de 2 fijos + 2 puertas correderas.
Altura normalizada: 2.000 mm. (incluyendo las tapetas: 2.005 mm.)

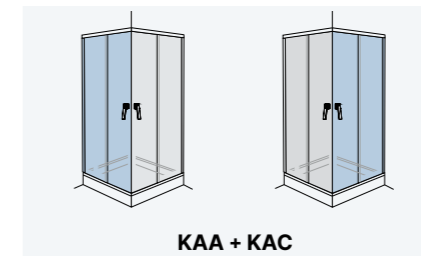

KAA + KAC

ANGULAR

Ancho angular	Vidrio Transparente
---------------	---------------------

KAA

670* 800	540 €
801 1.000	593 €
1.001 1.200	645 €
1.201 1.400	696 €
1.401 1.600	748 €



KAC

670* 800	540 €
801 1.000	593 €
1.001 1.200	645 €
1.201 1.400	696 €
1.401 1.600	748 €

El precio del angular se obtiene **SUMANDO** el lado izquierdo con el lado derecho correspondiente en las medidas deseadas.
* Sólo para uno de los lados. El lado contrario debe tener una medida mínima de 900 mm.

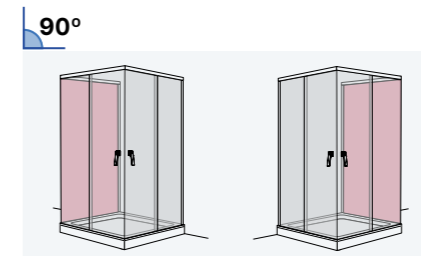

KAC + KAJ + KRI KAA + KAK + KRD

LATERAL 90° PARA ANGULAR

Ancho Lateral	Vidrio Transparente
---------------	---------------------





200 700	411 €
701 1.200	470 €

El precio del conjunto se obtiene **SUMANDO** el angular con el lateral en las medidas deseadas.

RECARGOS SOBRE PRECIOS

Altura especial. Máximo 2.100 mm.	+ 10 %
Recortes en los vidrios: (enviar croquis, rogamos consultar)	+ 50 €
Vidrio mateado	+ 15 %
Vidrio mateado personalizado	+ 30 %
Vidrio en color (consultar disponibilidad y plazos de entrega)	+ 10 %
Vidrio acanalado	+ 40 %
Vidrio espejo por hoja	+ 420 €
Vidrio deco	+ 50 %
Manetas, tiradores y pomos opcionales	+ 20 €



-  PLATA BRILLO PB
-  PLATA MATE PM
-  NEGRO MATE NM
-  BLANCO BL
-  BLANCO MATE BM

 TRANSPARENTE V6

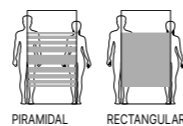

2 - SEMIMATEADOS
VER PÁGINAS 214 - 219



DUSCHOLUX
Aplicación protectora antical
INCLUIDA

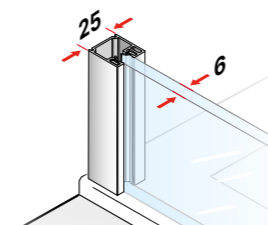

(mm)

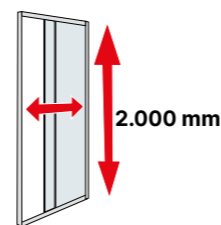

- Cierre magnético angular.
- Pletina inferior incluida. Se recomienda la instalación para mejorar notablemente la estanqueidad del producto.
- Margen de adaptación de ± 5 mm. para posibles descuadres.
- Para poder instalar el producto, deberá existir mas de 7 cm de separación entre la guía superior de la mampara y el techo.
- Solape entre puertas 30 mm. \leftrightarrow 60 mm. según medida de la mampara.

MANETAS, TIRADORES Y POMOS OPCIONALES

MANETA TG

POMO ERGONÓMICO PU



D1 Gravity One

Angular para ducha de 2 fijos + 2 puertas correderas.
Altura normalizada: 2.000 mm. (incluyendo las tapetas: 2.005 mm.)

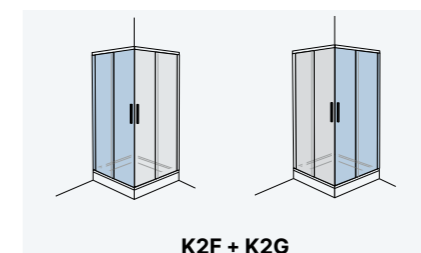

K2F + K2G

ANGULAR

Ancho angular	Vidrio Transparente
---------------	---------------------

K2F

670* 800	429 €
801 1.000	461 €
1.001 1.200	498 €
1.201 1.400	569 €
1.401 1.600	609 €



K2G

670* 800	429 €
801 1.000	461 €
1.001 1.200	498 €
1.201 1.400	569 €
1.401 1.600	609 €

El precio del angular se obtiene **SUMANDO** el lado izquierdo con el lado derecho correspondiente en las medidas deseadas.
* Sólo para uno de los lados. El lado contrario debe tener una medida mínima de 900 mm.

RECARGOS SOBRE PRECIOS

Vidrio mateado	+ 15 %
Manetas, tiradores y pomos opcionales	+ 20 €



PLATA BRILLO PB
NEGRO MATE NM

TRANSPARENTE V6

D1 Mode One

Angular para ducha de 2 fijos + 2 puertas correderas.
Altura normalizada: 2.000 mm. (incluyendo las tapetas: 2.005 mm.)

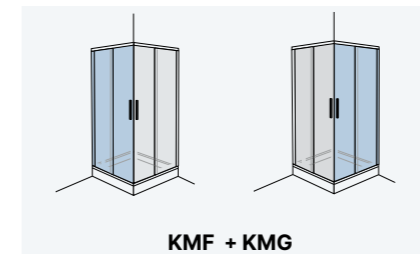

REVERSIBLE

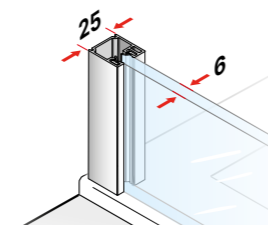

(mm)

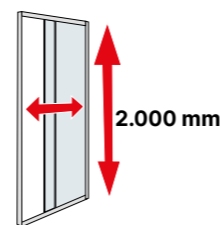

ANGULAR

Ref.	Ancho angular	Vidrio Transparente
------	---------------	---------------------

KMF

KMF 700	650 700	331 €
KMF 750	701 750	337 €
KMF 800	751 /800	343 €
KMF 850	801 850	349 €
KMF 900	851 900	355 €
KMF 950	901 950	361 €
KMF 1.000	951 1.000	366 €
KMF 1.050	1.001 1.050	372 €
KMF 1.100	1.051 1.100	378 €
KMF 1.150	1.101 1.150	384 €
KMF 1.200	1.151 1.200	390 €
KMF 1.250	1.201 1.250	396 €
KMF 1.300	1.251 1.300	402 €
KMF 1.350	1.301 1.350	408 €
KMF 1.400	1.351 1.400	414 €

KMG



KMG 700	650 700	331 €
KMG 750	701 750	337 €
KMG 800	751 /800	343 €
KMG 850	801 850	349 €
KMG 900	851 900	355 €
KMG 950	901 950	361 €
KMG 1.000	951 1.000	366 €
KMG 1.050	1.001 1.050	372 €
KMG 1.100	1.051 1.100	378 €
KMG 1.150	1.101 1.150	384 €
KMG 1.200	1.151 1.200	390 €
KMG 1.250	1.201 1.250	396 €
KMG 1.300	1.251 1.300	402 €
KMG 1.350	1.301 1.350	408 €
KMG 1.400	1.351 1.400	414 €



El precio del angular se obtiene **SUMANDO** el lado izquierdo con el lado derecho correspondiente en las medidas deseadas.
* Sólo para uno de los lados. El lado contrario debe tener una medida mínima de 900 mm.

RECARGOS SOBRE PRECIOS

Aplicación protectora antical DUSCHOLUX	+ 50 €
---	--------

- Reversible.
- Cierre magnético angular.
- Pletina inferior incluida. Se recomienda la instalación para mejorar notablemente la estanqueidad del producto.
- Margen de adaptación de -50 mm. para posibles descuadres.
- Para poder instalar el producto, deberá existir mas de 7 cm de separación entre la guía superior de la mampara y el techo.
- Solape entre puertas 40 mm. ↔ 90 mm. según medida de la mampara.
- Juntas verticales de estanqueidad.



-  PLATA BRILLO PB
-  PLATA MATE PM
-  BLANCO BL

 TRANSPARENTE VS

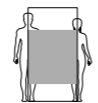

MATEADOS
VER PÁGINAS 214- 219



DUSCHOLUX
Aplicación protectora antical
INCLUIDA



Sin guía inferior



Juntas verticales de estanqueidad

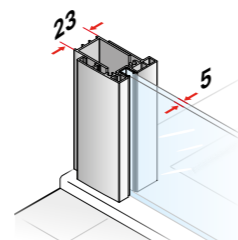

(mm)

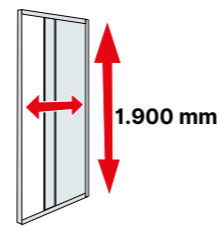

- Ausencia de perfilera entre puertas (solo junquillos minimalistas transparentes).
- Sistema de cierre magnético.
- Expansión de ± 10 mm para los productos especiales y normalizados
- Entrada libre mínima aproximada: 55% del ancho total del angular
- Para poder instalar el producto, deberá existir mas de 7 cm de separación entre la guía superior de la mampara y el techo.

D1 Plus Evolution

Angular para ducha de 2 fijos + 2 puertas correderas SIN GUÍA INFERIOR.

Altura normalizada: 1.900 mm.

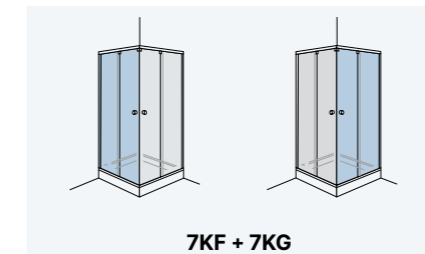

7KF + 7KG

ANGULAR

Ancho angular	Vidrio Transparente
---------------	---------------------

7KF

570* 850	435 €
851 1.000	467 €
1.001 1.150	512 €
1.151 1.300	553 €
1.301 1.450	591 €
1.451 1.600	662 €



7KG

570* 850	435 €
851 1.000	467 €
1.001 1.150	512 €
1.151 1.300	553 €
1.301 1.450	591 €
1.451 1.600	662 €

El precio del angular se obtiene **SUMANDO** el lado izquierdo con el lado derecho correspondiente en las medidas deseadas.

* Sólo para uno de los lados. El lado contrario debe tener una medida mínima de 900 mm.

90°

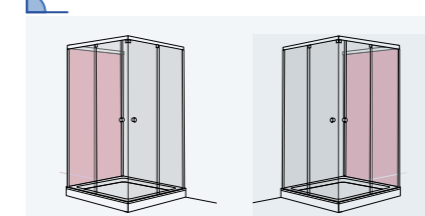

7KF + 7KG + 7RF

7KF + 7KG + 7RG

LATERAL 90° PARA ANGULAR

Ancho Lateral	Vidrio Transparente
---------------	---------------------

180 500	327 €
501 1.000	345 €

Fijo sobre murete

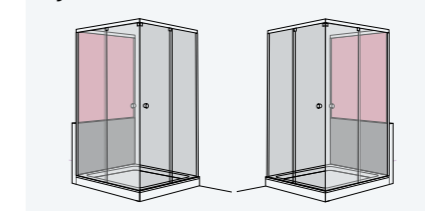

7KF + 7KG + 7NI

7KF + 7KG + 7ND

El precio del conjunto se obtiene **SUMANDO** el angular con el lateral en las medidas deseadas.

RECARGOS SOBRE PRECIOS

Altura especial. Máximo 2.100 mm.	+ 10 %
Recortes en los vidrios: (enviar croquis, rogamos consultar)	+ 50 €
Vidrio mateado	+ 15 %
Vidrio mateado personalizado	+ 30 %



-  PLATA BRILLO PB
-  PLATA MATE PM
-  BLANCO BL

 TRANSPARENTE VS

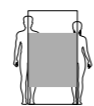

MATEADOS
VER PÁGINAS 214- 219



DUSCHOLUX
Aplicación protectora antical
INCLUIDA

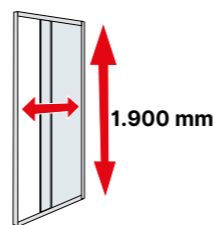
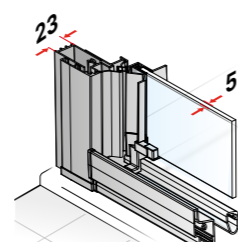

Con guía inferior

Juntas verticales de estanqueidad

(mm)

- Ausencia de perfilera entre puertas (solo junquillos minimalistas transparentes).
- Guía inferior autolimpiable sistema L.S.O para facilitar la limpieza.
- Sistema de cierre magnético a través de perfil tirador.
- Expansión de ± 10 mm para los productos especiales y normalizados
- Entrada libre mínima aproximada: 71% del ancho total del angular
- Para poder instalar el producto, deberá existir mas de 7 cm de separación entre la guía superior de la mampara y el techo.

D1 Plus Evolution

Angular para ducha de 2 fijos + 4 puertas correderas CON GUÍA INFERIOR.

Altura normalizada: 1.900 mm.

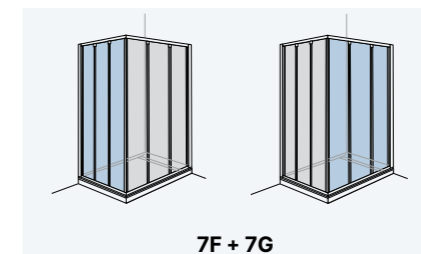

7F + 7G

ANGULAR

Ancho angular	Vidrio Transparente
570* 850	509 €
851 1.000	530 €
1.001 1.250	571 €

7F

7G



570* 850	509 €
851 1.000	530 €
1.001 1.250	571 €

El precio del angular se obtiene **SUMANDO** el lado izquierdo con el lado derecho correspondiente en las medidas deseadas.

* Sólo para uno de los lados. El lado contrario debe tener una medida mínima de 900 mm.

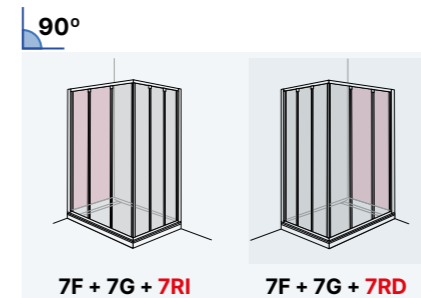

7F + 7G + 7RI

7F + 7G + 7RD

LATERAL 90° PARA ANGULAR

Ancho Lateral	Vidrio Transparente
180 500	327 €
501 1.000	345 €

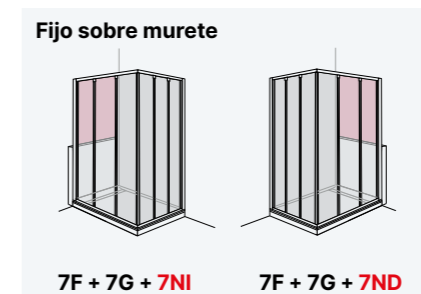

7F + 7G + 7NI

7F + 7G + 7ND



El precio del conjunto se obtiene **SUMANDO** el angular con el lateral en las medidas deseadas.

RECARGOS SOBRE PRECIOS

Altura especial. Máximo 2.100 mm.	+ 10 %
Recortes en los vidrios: (enviar croquis, rogamos consultar)	+ 50 €
Vidrio mateado	+ 15 %
Vidrio mateado personalizado	+ 30 %



-  PLATA BRILLO PB
-  PLATA MATE PM
-  BLANCO BL

-  TRANSPARENTE V6
-  FUME G6
-  BRONCE B6
-  ACANALADO Y6
-  ESPEJO ES6

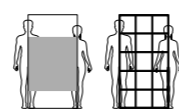

MATEADOS / DECO
VER PÁGINAS 214 - 225



DUSCHOLUX
Aplicación protectora antical
INCLUIDA



NUEVO
PRECIO

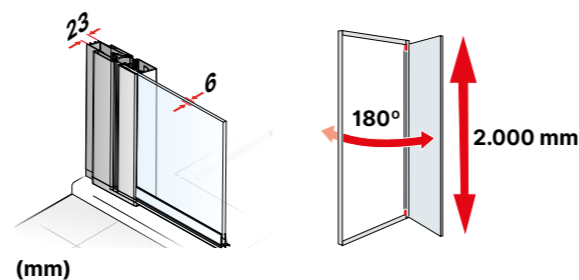

- Puertas abatibles 180° hacia el interior y el exterior.
- Cierre magnético angular.
- Puertas pivotantes con elevación que evitan el deterioro de los vierteaguas.
- Margen de adaptación de -10 mm. +10 mm. para posibles descuadres.

D2 Egiptia

Angular para ducha de 2 puertas abatibles 180°

Altura normalizada: 2.000 mm.

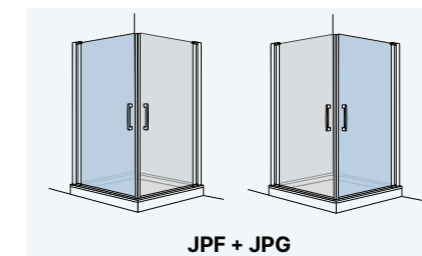

ANGULAR

Ancho angular	Vidrio Transparente
---------------	---------------------

JPF

600 700	561 €
701 750	576 €
751 800	593 €
801 900	607 €
901 1.000	624 €



JPG

600 700	561 €
701 750	576 €
751 800	593 €
801 900	607 €
901 1.000	624 €

El precio del angular se obtiene **SUMANDO** el lado izquierdo con el lado derecho correspondiente en las medidas deseadas.

90°

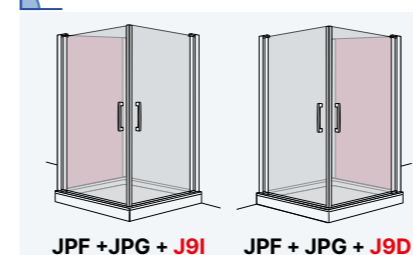

JPF + JPG + J9I

JPF + JPG + J9D

180°

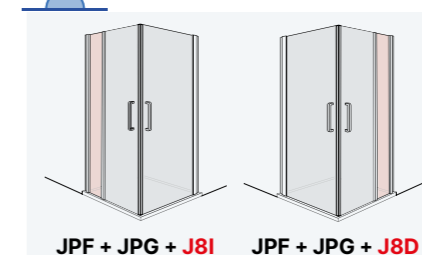

JPF + JPG + J8I

JPF + JPG + J8D

LATERAL 90° / 180° PARA ANGULAR

Ancho Lateral	Vidrio Transparente
---------------	---------------------



180 400	380 €
401 700	421 €
701 1.200	469 €

El precio del conjunto se obtiene **SUMANDO** el angular con el lateral en las medidas deseadas.

RECARGOS SOBRE PRECIOS

Altura especial. Máximo 2.100 mm.	+ 10 %
Recortes en los vidrios: (enviar croquis, rogamos consultar)	+ 50 €
Vidrio mateado	+ 15 %
Vidrio mateado personalizado	+ 30 %
Vidrio en color (consultar disponibilidad y plazos de entrega)	+ 10 %
Vidrio acanalado	+ 40 %
Vidrio espejo por hoja	+ 420 €
Vidrio deco	+ 50 %



-  PLATA BRILLO PB
-  PLATA MATE PM
-  NEGRO MATE NM
-  BLANCO BL

 TRANSPARENTE VS

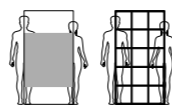

MATEADOS / DECO
VER PÁGINAS 214 - 225



DUSCHOLUX
Aplicación protectora antical
INCLUIDA

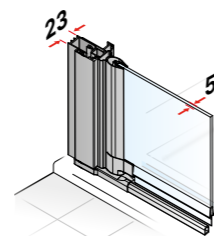

(mm)

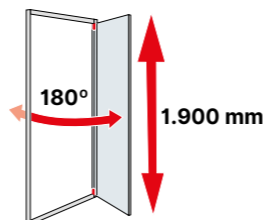

- Cierre magnético angular.
- Margen de adaptación por lado de -8 mm. +8 mm.

D1 Plus Giro

Angular para ducha de 2 puertas abatibles 180°

Altura normalizada: 1.900 mm.

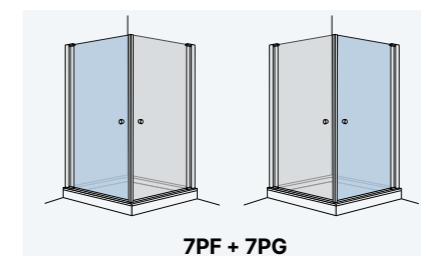

ANGULAR

Ancho angular	Vidrio Transparente
---------------	---------------------

7PF

500 800	549 €
801 1.100	563 €



7PG

500 800	549 €
801 1.100	563 €

El precio del angular se obtiene **SUMANDO** el lado izquierdo con el lado derecho correspondiente en las medidas deseadas.

90°

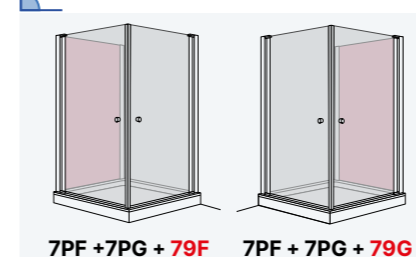

180°

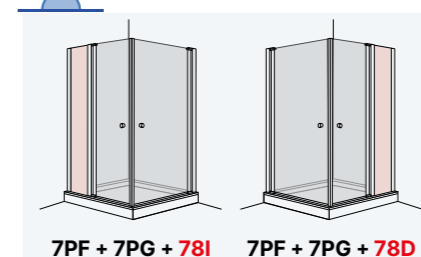

LATERAL 90° / 180° PARA ANGULAR

Ancho Lateral	Vidrio Transparente
---------------	---------------------

200 600	565 €
601 1.100	580 €

Fijo sobre murete

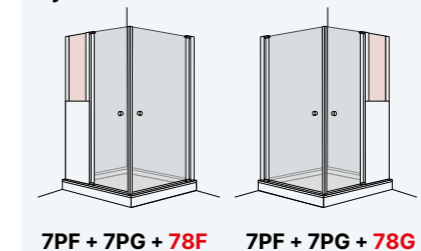



El precio del conjunto se obtiene **SUMANDO** el angular con el lateral en las medidas deseadas.

RECARGOS SOBRE PRECIOS

Altura especial. Máximo 2.000 mm.	+ 10 %
Recortes en los vidrios: (enviar croquis, rogamos consultar)	+ 50 €
Vidrio mateado	+ 15 %
Vidrio mateado personalizado	+ 30 %
Vidrio deco	+ 50 %



-  PLATINUM SUPERBRILLO PT
-  PLATA MATE PM
-  NEGRO MATE NM

-  TRANSPARENTE V6
-  FUME G6
-  BRONCE B6
-  ACANALADO Y6
-  ESPEJO ES6

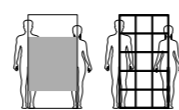

MATEADOS / DECO
VER PÁGINAS 214 - 225



DUSCHOLUX
Aplicación protectora antical
INCLUIDA



Limpieza interior sin obstáculos.

Bisagras a ras del vidrio.

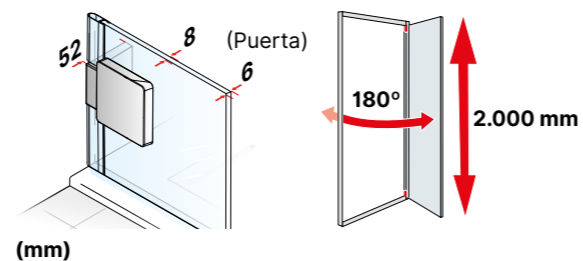

- Puertas abatibles 180° hacia el interior y el exterior.
- Los fijos serán de ancho diferente, en función del ancho total de la mampara.
- Cierre magnético angular.
- Margen de adaptación para posibles descuadres de + 5 mm.
- Incluye perfil larguero a 45° a partir de un ancho de 995 mm.

D4 Pure

Angular para ducha de 2 segmentos fijos + 2 puertas abatibles 180°

Altura normalizada: 2.000 mm.

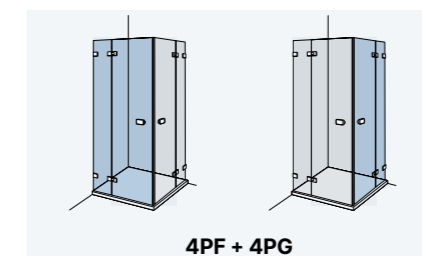

ANGULAR

Ancho angular	Vidrio Transparente
700 900	1.266 €
901* 1.200	1.500 €
1.201 1.400	1.612 €

4PG

700 900	1.266 €
901* 1.200	1.500 €
1.201 1.400	1.612 €



El precio del angular se obtiene **SUMANDO** el lado izquierdo con el lado derecho correspondiente en las medidas deseadas.

* El fijo tiene un ancho de 180mm. a partir de 951mm. el incremento de medida se aplicará al fijo.

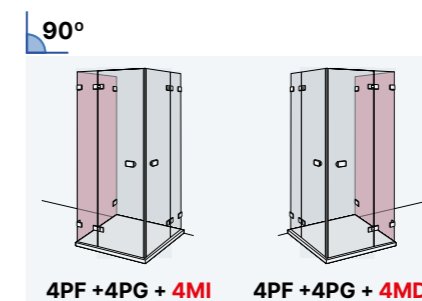

LATERAL 90° PARA ANGULAR



Ancho Lateral	Vidrio Transparente
200 500	946 €
501 1.000	1.230 €
1.001 1.200	1.343 €

El precio del conjunto se obtiene **SUMANDO** el angular con el lateral en las medidas deseadas.

RECARGOS SOBRE PRECIOS

Altura especial. Máximo 2.100 mm.	+ 10 %
Recortes en los vidrios: (enviar croquis, rogamos consultar)	+ 50 €
Vidrio mateado	+ 15 %
Vidrio mateado personalizado	+ 30 %
Vidrio en color (consultar disponibilidad y plazos de entrega)	+ 10 %
Vidrio acanalado	+ 40 %
Vidrio espejo por hoja	+ 420 €
Vidrio deco	+ 50 %



-  PLATA BRILLO PB
-  PLATA MATE PM
-  BLANCO BL

-  TRANSPARENTE V6
-  FUME G6
-  BRONCE B6
-  ACANALADO Y6
-  ESPEJO ES6

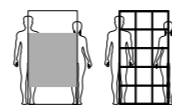

MATEADOS / DECO
VER PÁGINAS 214 - 225



DUSCHOLUX
Aplicación protectora antical
INCLUIDA



NUEVO
PRECIO

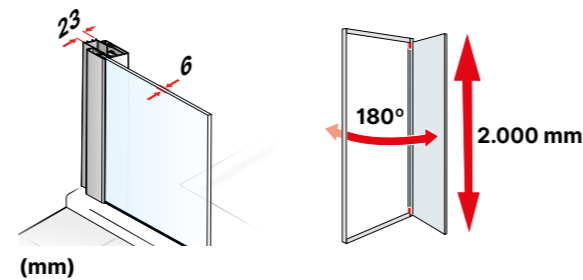

- Puertas abatibles 180° hacia el interior y el exterior.
- Los fijos pueden ampliarse hasta un ancho de 700 mm. en fabricación especial.
- Cierre magnético angular.
- Puertas pivotantes con elevación que evitan el deterioro de los vierteaguas.

D2 Egiptia

Angular para ducha de 2 segmentos fijos + 2 puertas abatibles 180°

Altura normalizada: 2.000 mm.

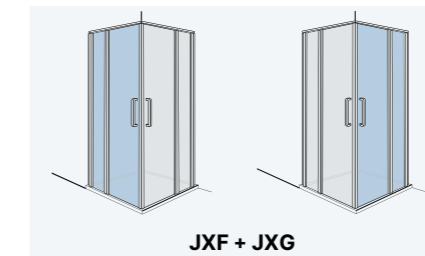

ANGULAR

Ancho angular	Vidrio Transparente
---------------	---------------------

JXF

680 800	720 €
801* 1.000	760 €
1.001 1.200	809 €
1.201 1.400	857 €
1.401* 1.500	881 €

JXG

680 800	720 €
801* 1.000	760 €
1.001 1.200	809 €
1.201 1.400	857 €
1.401* 1.500	881 €

El precio del angular se obtiene **SUMANDO** el lado izquierdo con el lado derecho correspondiente en las medidas deseadas.

* El fijo tiene un ancho de 240mm. a partir de 951mm. el incremento de medida se aplicará al fijo.

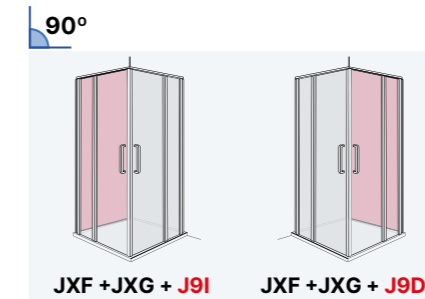

LATERAL 90° PARA ANGULAR

Ancho Lateral	Vidrio Transparente
---------------	---------------------





180 400	380 €
401 700	421 €
701 1.200	469 €

El precio del conjunto se obtiene **SUMANDO** el angular con el lateral en las medidas deseadas.

RECARGOS SOBRE PRECIOS

Altura especial. Máximo 2.100 mm.	+ 10 %
Recortes en los vidrios: (enviar croquis, rogamos consultar)	+ 50 €
Vidrio mateado	+ 15 %
Vidrio mateado personalizado	+ 30 %
Vidrio en color (consultar disponibilidad y plazos de entrega)	+ 10 %
Vidrio acanalado	+ 40 %
Vidrio espejo por hoja	+ 420 €
Vidrio deco	+ 50 %



-  PLATA BRILLO PB
-  PLATA MATE PM
-  NEGRO MATE NM
-  BLANCO BL

 TRANSPARENTE VS

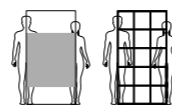

MATEADOS / DECO
VER PÁGINAS 214 - 225



DUSCHOLUX
Aplicación protectora antical
INCLUIDA

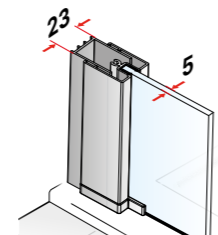
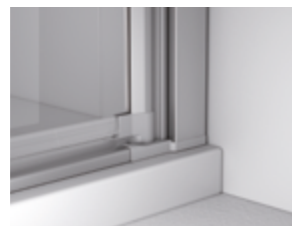

(mm)

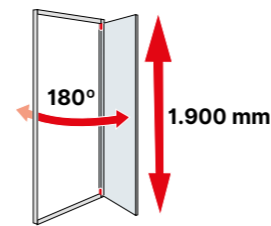

- Puertas abatibles 180° hacia el interior y el exterior.
- Cierre magnético angular.
- Margen de adaptación por lado de -8 mm. +8 mm.

D1 Plus Giro

Angular para ducha de 2 segmentos fijos + 2 puertas abatibles 180°

Altura normalizada: 1.900 mm.

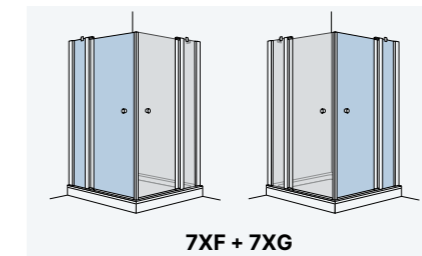

7XF + 7XG

ANGULAR

Ancho angular	Vidrio Transparente
600 800	752 €
801 900	772 €
901* 1.200	794 €

7XF

7XG

600 800	752 €
801 900	772 €
901* 1.200	794 €



El precio del angular se obtiene **SUMANDO** el lado izquierdo con el lado derecho correspondiente en las medidas deseadas.

* El fijo tiene un ancho de 240mm. a partir de 901mm. el incremento de medida se aplicará al fijo.

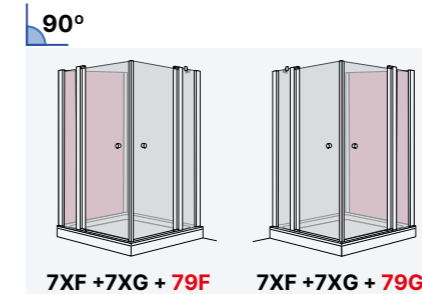

7XF + 7XG + 79F

7XF + 7XG + 79G

LATERAL 90° PARA ANGULAR

Ancho Lateral	Vidrio Transparente
200 600	565 €
601 1.100	580 €

El precio del conjunto se obtiene **SUMANDO** el angular con el lateral en las medidas deseadas.

RECARGOS SOBRE PRECIOS

Altura especial. Máximo 2.000 mm.	+ 10 %
Recortes en los vidrios: (enviar croquis, rogamos consultar)	+ 50 €
Vidrio mateado	+ 15 %
Vidrio mateado personalizado	+ 30 %
Vidrio deco	+ 50 %



-  PLATA BRILLO PB
-  PLATA MATE PM

 TRANSPARENTE VS

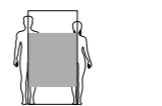

MATEADOS
VER PÁGINAS 214- 219

DUSCHOLUX
Aplicación protectora antical
INCLUIDA

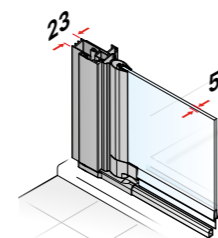

(mm)

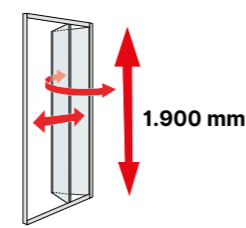

- Cierre magnético angular.
- Expansión de ±10 mm.
- El tirador se suministra siempre en cromo brillo y embellecedor negro.
- Apertura de puertas hacia el interior y hacia el exterior.

D1 Plus Giro

Angular para ducha de 4 puertas plegables.

Altura normalizada: 1.900 mm.

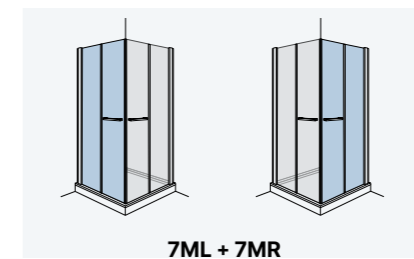

7ML + 7MR

ANGULAR

Ancho angular	Vidrio Transparente
550 800	662 €
801 900	683 €
901 1.000	705 €

7ML

7MR

550 800	662 €
801 900	683 €
901 1.000	705 €



El precio del angular se obtiene **SUMANDO** el lado izquierdo con el lado derecho correspondiente en las medidas deseadas.

90°

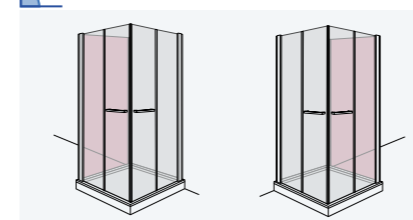

7ML + 7MR + **79F** 7ML + 7MR + **79G**

180°



7ML + 7MR + **78I** 7ML + 7MR + **78D**

LATERAL 90° / 180° PARA ANGULAR

Ancho Lateral	Vidrio Transparente
200 600	565 €
601 1.100	580 €

Fijo sobre murete

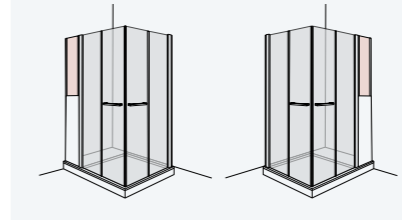

7ML + 7MR + **78F** 7ML + 7MR + **78G**

El precio del conjunto se obtiene **SUMANDO** el angular con el lateral en las medidas deseadas.

RECARGOS SOBRE PRECIOS

Altura especial. Máximo 2.000 mm.	+ 10 %
Recortes en los vidrios: (enviar croquis, rogamos consultar)	+ 50 €
Vidrio mateado	+ 15 %
Vidrio mateado personalizado	+ 30 %
Vidrio deco	+ 50 %



ducha SEMICIRCULARES

D4 Pure 2F 2P 103

D1 Plus Evolution Giro 2F 2P 105





-  PLATINUM SUPERBRILLO PT
-  PLATA MATE PM
-  NEGRO MATE NM

 TRANSPARENTE V6

 MATEADOS
VER PÁGINAS 214- 219



DUSCHOLUX
Aplicación protectora antical
INCLUIDA



D4 Pure

Angular para ducha semicircular de 2 segmentos fijos + 2 puertas abatibles 180°

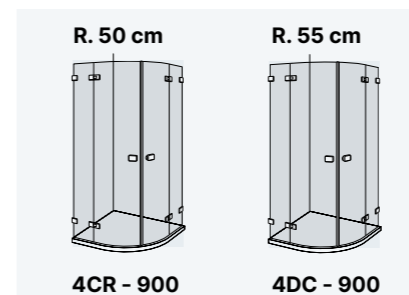
Altura normalizada: 2.000 mm.



ENTRE PAREDES		
Para instalar sobre platos de 90 cm.	Margen de instalación (mm) entre	Vidrio Transparente
R. 50 cm	880 885	2.168 €
R. 55 cm		2.168 €

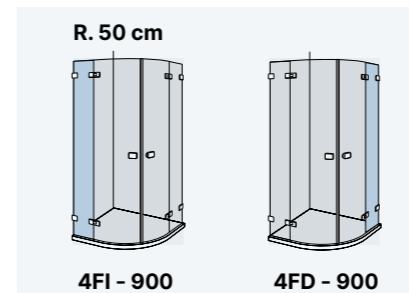

ENTRE PAREDES		
Para instalar sobre platos de 90 cm.	Margen de instalación (mm) entre	Vidrio Transparente
R. 50 cm	860 1200	2.230 €
R. 55 cm		2.230 €

Fabricación especial para prolongación o disminución de los dos fijos.
Enviar siempre croquis.

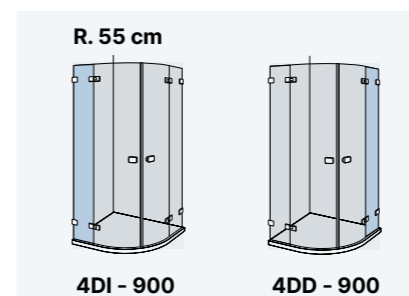

RECARGOS SOBRE PRECIOS

Recortes en los vidrios: (enviar croquis, rogamos consultar)	+ 50 €
Vidrio mateado	+ 15 %
Vidrio mateado personalizado	+ 30 %

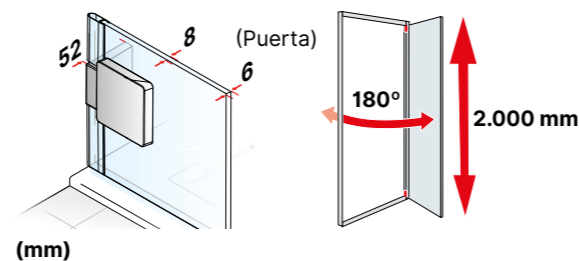

Limpeza interior sin obstáculos.

Bisagras a ras del vidrio.

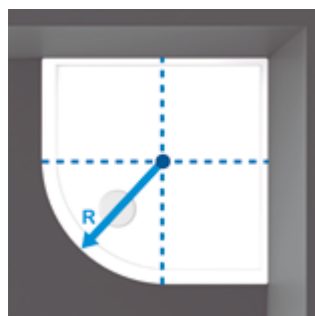

(mm)

- Puertas abatibles 180° hacia el interior y el exterior.
- Los fijos serán de ancho diferente, en función del ancho total de la mampara.
- Fijos ampliables hasta 500 mm. en fabricación especial.
- Cierre magnético central.
- Margen de adaptación para posibles descuadres de + 5 mm.
- Entrada libre aproximada 85% del ancho total.
- Incluye perfil larguero a 45° en los fijos.



Las líneas discontinuas marcan el punto donde empieza la curva, el cruce de estas genera el punto inicial desde donde medir el radio de la curva. Las medidas habituales de radio serán 500 y 550mm. Toda medida que se salga de estas deberá ser consultada para comprobar el ajuste de la curva y determinar si es compatible o no.



-  PLATA BRILLO PB
-  PLATA MATE PM
-  NEGRO MATE NM
-  BLANCO BL

 TRANSPARENTE VS

 MATEADOS
VER PÁGINAS 214- 219

DUSCHOLUX
Aplicación protectora antical
INCLUIDA

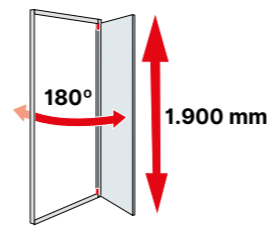
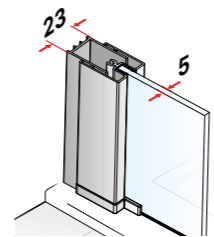
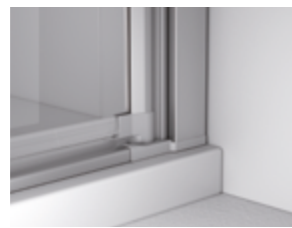

(mm)

- Puertas con pomo, abatibles 180° hacia el interior y el exterior.
- Cristal securizado de 5 mm. en los fijos y de 5 mm. en las puertas.
- Los fijos serán de ancho diferente, en función del ancho total de la mampara.
- Cierre magnético central.
- Margen de adaptación de -8 +8 mm. para posibles descuadres en los productos de medidas especiales.

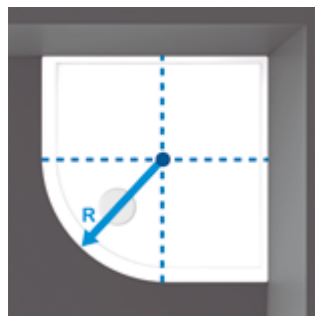

Las líneas discontinuas marcan el punto donde empieza la curva, el cruce de estas genera el punto inicial desde donde medir el radio de la curva. Las medidas habituales de radio serán 500 y 550mm. Toda medida que se salga de estas deberá ser consultada para comprobar el ajuste de la curva y determinar si es compatible o no.

D1 Plus Giro

Angular para ducha semicircular de 2 segmentos fijos + 2 puertas abatibles 180°

Altura normalizada: 1.900 mm.

R. 50 cm



7CR - 800

R. 50 cm

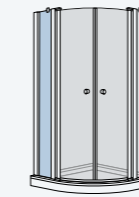

7CF - 800

R. 55 cm



7CG - 800

R. 50 cm

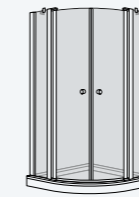

7CR - 900

R. 55 cm



7DC - 900

R. 50 cm

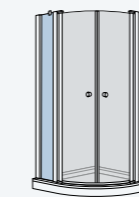

7CF - 900

R. 55 cm



7CG - 900

R. 55 cm



7DL - 900

R. 55 cm



7DR - 900

ENTRE PAREDES

Para instalar sobre platos de 80 cm.	Margen de instalación (mm) entre	Vidrio Transparente
R. 50 cm	770 790	1.647 €

ENTRE PAREDES

Para instalar sobre platos de 80 cm.	Margen de instalación (mm) entre	Vidrio Transparente
R. 50 cm	760 1200	1.804 €

Fabricación especial para prolongación o disminución de los dos fijos.
Enviar siempre croquis.

ENTRE PAREDES

Para instalar sobre platos de 90 cm.	Margen de instalación (mm) entre	Vidrio Transparente
R. 50 cm	870 890	1.690 €
R. 55 cm		1.690 €

ENTRE PAREDES

Para instalar sobre platos de 90 cm.	Margen de instalación (mm) entre	Vidrio Transparente
R. 50 cm	860 1200	1.857 €
R. 55 cm		1.857 €

Fabricación especial para prolongación o disminución de los dos fijos.
Enviar siempre croquis.

RECARGOS SOBRE PRECIOS







Recortes en los vidrios: (enviar croquis, rogamos consultar)	+ 50 €
Vidrio mateado	+ 15 %
Vidrio mateado personalizado	+ 30 %

SEPARADORES



D3 Art 1F	109
D3 Fly 1F	111
D3 Basic T 1F	113
D3 Basic 1F	115
D3 Basic One 1F	117
D3 Plus Giro 1F	119
D3 Pure 1F	121
D5 Custom 1F 1P	123
D4 Pulsar 1F 1P	125
D2 Pulsar One 1F 1P	127
D2 Gredel 1F 1P	129
D2 Gravity 1F 1P	131
D4 Pure 1F ½P	133
D1 Plus Giro 1F ½P	135
D4 Pure 1F ½P 1L	137
D1 Plus Giro 1F ½P 1L	139
D4 Pure 1P	141
D2 Egipthia 1P	143
D1 Plus Giro 1P	145
D4 Pure 1F 1P	147
D2 Egipthia 1F 1P	149
D1 Plus Giro 1F 1P	151



-  PLATINUM SUPERBRILLO PT
-  PLATA MATE PM
-  NEGRO MATE NM
-  NEGRO NE
-  BLANCO MATE BM
-  BLANCO BL

-  D3Art20: K42 (FUCHSIA)
-  D3Art20: K43 (RED)
-  D3Art20: K44 (DARK GREEN)
-  D3Art20: K45 (DARK BLUE)
-  D3Art20: K46 (ORANGE)
-  D3Art20: K47 (YELLOW)
-  D3Art20: K48 (VIOLET)
-  D3Art20: KU



DUSCHOLUX
 Aplicación protectora antical
 INCLUIDA



DUCHA

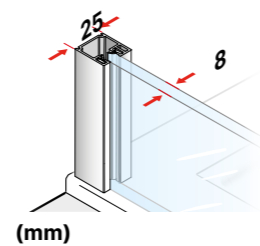
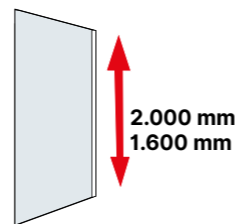

BAÑERA



- Separador con vidrio laminado de seguridad, e impresión digital para los acabados personalizados.
- Decorados de vidrio diferentes.
- Margen de adaptación de ± 5 mm. para posibles descuadres.
- Incluye perfil larguero a 90°

D3 Art

Separador fijo para ducha o bañera

Altura normalizada: DUCHA 2.000 mm. - BAÑERA 1.600 mm.

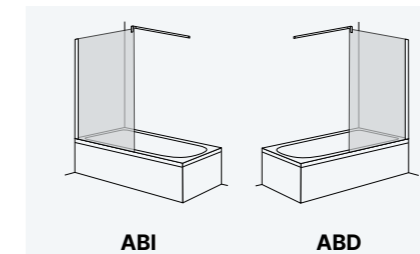
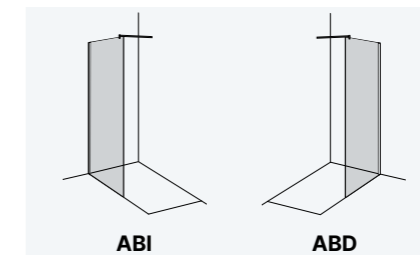

SEPARADOR FIJO - DUCHA

Ancho Frontal	Vidrio Transparente
600 900	978 €
901* 1.200	1.204 €
1.201 1.400	1.355 €

SEPARADOR FIJO - BAÑERA

Ancho Frontal	Vidrio Transparente
600 900	791 €
901* 1.200	1.040 €
1.201 1.400	1.171 €

RECARGOS SOBRE PRECIOS

Altura especial. Máximo DUCHA 2.200 mm. - BAÑERA 1.800 mm.	+ 5 %
Personalizado - Ref: KU	+ 30 %

Personalizado - Ref: KU







Referencia para todos los diseños personalizados







Tú te ocupas de la parte creativa:

Dale rienda suelta a tu creatividad y mándanos tu diseño personalizado, ¡convierte tu mampara en una expresión de ti o una obra de arte!. Para obtener el mejor resultado, necesitamos que nos mandes tus imágenes en alta resolución fotográfica.



-  PLATINUM SUPERBRILLO PT
-  PLATA MATE PM
-  NEGRO MATE NM
-  NEGRO NE
-  BLANCO MATE BM
-  BLANCO BL

-  TRANSPARENTE VX
-  FUME GX
-  BRONCE BX
-  ESPEJO ESX

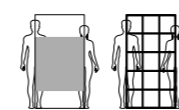

MATEADOS / DECO
VER PÁGINAS 214 - 225



DUSCHOLUX
Aplicación protectora antical
INCLUIDA



DUCHA



BAÑERA

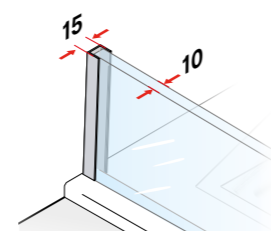

(mm)

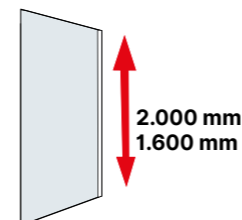

- Sin perfil larguero estabilizador.
- Perfil pared de 15 mm. de ancho.
- Margen de adaptación de +5 mm. para posibles descuadras.

D3 Fly

Separador fijo para ducha o bañera

Altura normalizada: DUCHA 2.000 mm. - BAÑERA 1.600 mm.

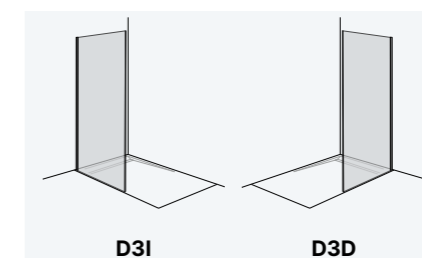

D3I

D3D

SEPARADOR FIJO - DUCHA

Ancho Frontal	Vidrio Transparente
600 1.000	769 €
1.001 1.400	962 €
1.401* 1.500	1.209 €

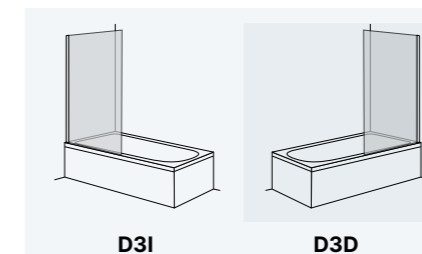

D3I

D3D

SEPARADOR FIJO - BAÑERA

Ancho Frontal	Vidrio Transparente
600 1.000	638 €
1.001 1.400	866 €
1.401* 1.500	915 €







RECARGOS SOBRE PRECIOS

Altura especial. Máximo DUCHA 2.200 mm. - BAÑERA 1.800 mm.	+ 5%
Recortes en los vidrios: (enviar croquis, rogamos consultar)	+ 50 €
Vidrio mateado	+ 15%
Vidrio mateado personalizado	+ 30%
Vidrio en color (consultar disponibilidad y plazos de entrega)	+ 10%
Vidrio acanalado	+ 40%
Vidrio deco	+ 50%



*A partir de 1.401 mm de ancho (normalizados y especiales), por pesos y dimensiones es necesario un embalaje y transporte especial, incluido en el precio y valorado en 150€ únicamente para envíos a España. Para otros destinos, agradeceríamos consultar el aumento de precio correspondiente.



-  PLATINUM SUPERBRILLO PT
-  PLATA MATE PM
-  NEGRO MATE NM
-  NEGRO NE
-  BLANCO MATE BM
-  BLANCO BL
-  ORO OB

-  TRANSPARENTE V8
-  FUME G8
-  BRONCE B8
-  ACANALADO Y8
-  ESPEJO ES8

 MATEADOS / DECO
VER PÁGINAS 214 - 225



DUSCHOLUX
Aplicación protectora antical
INCLUIDA



DUCHA

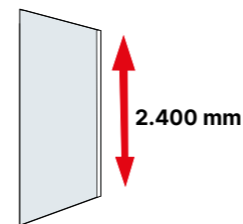
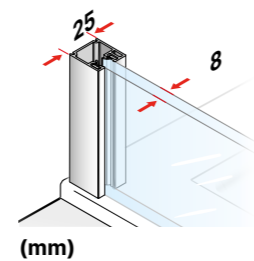

BAÑERA



- Margen de adaptación de ± 5 mm. para posibles descuadras.
- Incluye perfil larguero a 90° en las versiones que lo utilicen.

D3 Basic

Separador fijo para ducha o bañera - Fijación techo

Altura normalizada hasta: DUCHA 2.400 mm. - BAÑERA 1.800 mm.

Modelo en isla

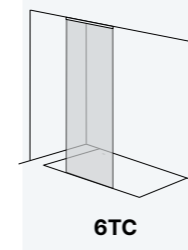

6TC

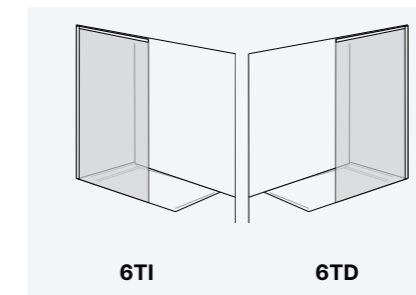

6TI

6TD

Modelo en isla

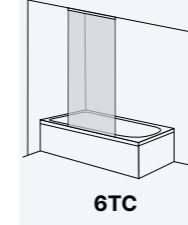

6TC

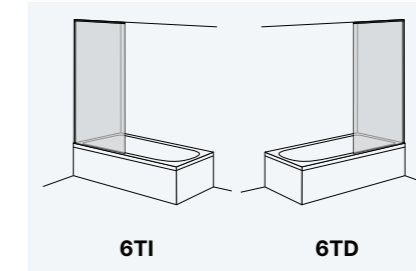

6TI

6TD

SEPARADOR FIJO - DUCHA

Ancho Frontal	Vidrio Transparente
700 1.000	708 €
1.001 1.400	845 €
1.401* 1.600	1.195 €

SEPARADOR FIJO - BAÑERA

Ancho Frontal	Vidrio Transparente
700 1.000	591 €
1.001 1.400	837 €
1.401* 1.600	898 €





RECARGOS SOBRE PRECIOS

Altura especial	+ 5%
Recortes en los vidrios: (enviar croquis, rogamos consultar)	+ 50 €
Vidrio mateado	+ 15%
Vidrio mateado personalizado	+ 30%
Vidrio en color (consultar disponibilidad y plazos de entrega)	+ 40%
Vidrio acanalado	+ 40%
Vidrio espejo por hoja	+ 420 €
Vidrio deco	+ 50%



*A partir de 1.401 mm de ancho (normalizados y especiales), por pesos y dimensiones es necesario un embalaje y transporte especial, incluido en el precio y valorado en 150€ únicamente para envíos a España. Para otros destinos, agradeceríamos consultar el aumento de precio correspondiente.



-  PLATINUM SUPERBRILLO PT
-  PLATA MATE PM
-  NEGRO MATE NM
-  NEGRO NE
-  BLANCO MATE BM
-  BLANCO BL
-  ORO OB

-  TRANSPARENTE V8
-  FUME G8
-  BRONCE B8
-  ACANALADO Y8
-  ESPEJO E88

MATEADOS / DECO
 VER PÁGINAS 214 - 225



DUSCHOLUX
 Aplicación protectora antical
 INCLUIDA



DUCHA

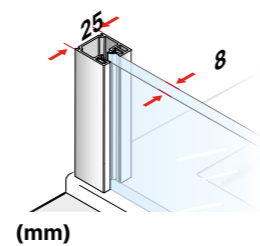

BAÑERA



(mm)

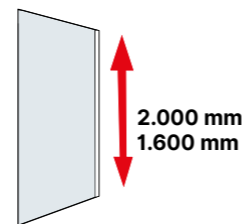

- Margen de adaptación de ± 5 mm. para posibles descuadras.
- Incluye perfil larguero a 90° en las versiones que lo utilicen.

D3 Basic

Separador fijo para ducha o bañera

Altura normalizada: DUCHA 2.000 mm. - BAÑERA 1.600 mm.

Modelo en isla

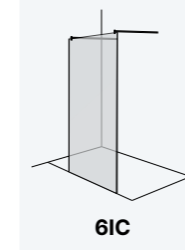

61C

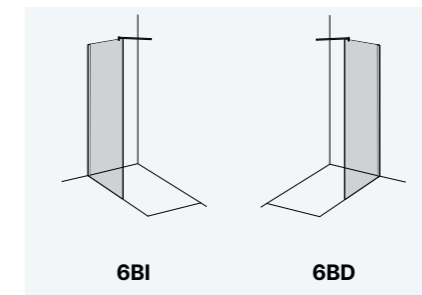

61B

61D

Modelo en isla

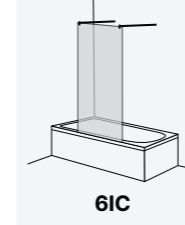

61C

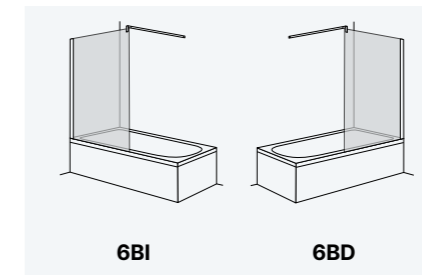

61B

61D

SEPARADOR FIJO - DUCHA

Ancho Frontal	Vidrio Transparente
700 1.000	639 €
1.001 1.400	670 €
1.401* 1.600	1.009 €

SEPARADOR FIJO - BAÑERA

Ancho Frontal	Vidrio Transparente
700 1.000	573 €
1.001 1.400	604 €
1.401* 1.600	839 €



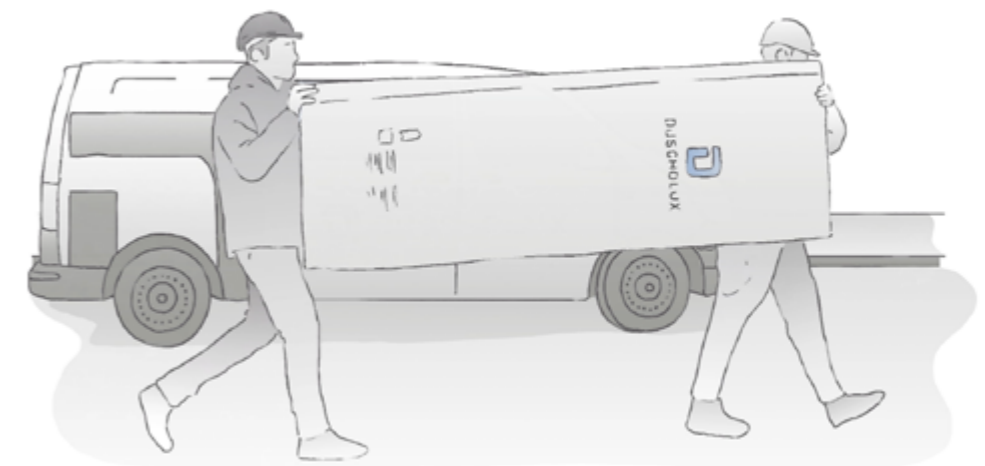

RECARGOS SOBRE PRECIOS

Altura especial. Máximo DUCHA 2.400 mm. - BAÑERA 1.800 mm.	+ 20%
Recortes en los vidrios: (enviar croquis, rogamos consultar)	+ 50 €
Vidrio mateado	+ 15%
Vidrio mateado personalizado	+ 30%
Vidrio en color (consultar disponibilidad y plazos de entrega)	+ 40%
Vidrio acanalado	+ 40%
Vidrio espejo por hoja	+ 420 €
Vidrio deco	+ 50%



*A partir de 1.401 mm de ancho (normalizados y especiales), por pesos y dimensiones es necesario un embalaje y transporte especial, incluido en el precio y valorado en 150€ únicamente para envíos a España. Para otros destinos, agradeceríamos consultar el aumento de precio correspondiente.



-  PLATA BRILLO PB
-  PLATA MATE PM
-  NEGRO MATE NM
-  BLANCO BL
-  BLANCO MATE BM

 TRANSPARENTE V6

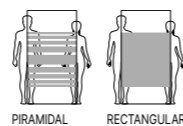

2 - SEMIMATEADOS
VER PÁGINAS 214 - 219



DUSCHOLUX
Aplicación protectora antical
INCLUIDA

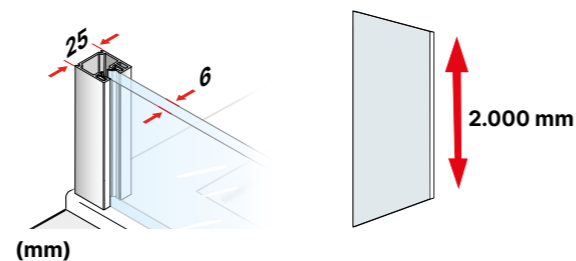

- Separador fijo para ducha.
- Cristal securizado de 6mm.
- Margen de adaptación de ± 5 mm. para posibles descuadres.
- Incluye perfil larguero a 45° o 90°.

D3 Basic One

Separador fijo para ducha
Altura normalizada: 2.000 mm.

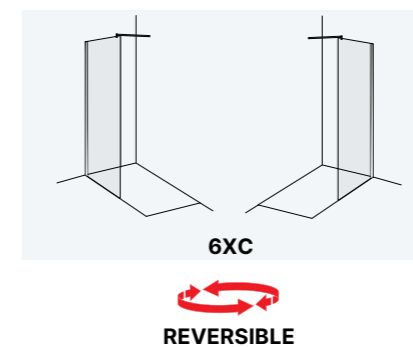

SEPARADOR FIJO		
Ref.	Ancho Frontal	Vidrio Transparente
6XC 680	675 685	316 €
6XC 780	775 785	336 €
6XC 880	875 885	356 €
6XC 980	975 985	380 €
6XC 1.080	1.075 1.085	400 €
6XC 1.180	1.175 1.185	418 €
6XC 1.380	1.375 1.385	458 €

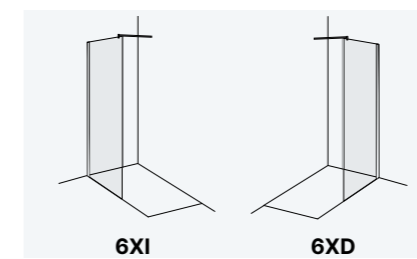

SEPARADOR FIJO			
Ref.	Ancho Frontal	Vidrio Transparente	
6XI 680	6XD 680	675 685	316 €
6XI 780	6XD 780	775 785	336 €
6XI 880	6XD 880	875 885	356 €
6XI 980	6XD 980	975 985	380 €
6XI 1.080	6XD 1.080	1.075 1.085	400 €
6XI 1.180	6XD 1.180	1.175 1.185	418 €
6XI 1.380	6XD 1.380	1.375 1.385	458 €

RECARGOS SOBRE PRECIOS

Vidrio mateado (REF. 6XI / 6XD)	+ 15%
---------------------------------	--------------



-  PLATA BRILLO PB
-  PLATA MATE PM
-  NEGRO MATE NM
-  BLANCO BL

 TRANSPARENTE V5

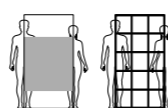

MATEADOS / DECO
VER PÁGINAS 214 - 225



DUSCHOLUX
Aplicación protectora antical
INCLUIDA



DUCHA



BAÑERA

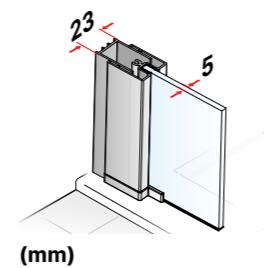

(mm)

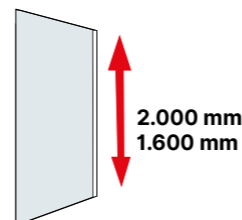

- Incluye soporte de fijación a 45° para anchos hasta 600 mm.
- Incluye soporte de fijación a 90° para anchos a partir de 601 mm.
- Margen de adaptación de + 16 mm. para posibles descuadres.

D3 Plus Giro

Separador fijo para ducha o bañera

Altura normalizada: DUCHA 2.000 mm. - BAÑERA 1.600 mm.

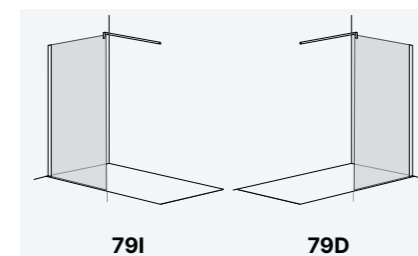

79I

79D

SEPARADOR FIJO - DUCHA

Ancho Frontal	Vidrio Transparente
400 600	508 €
601* 800	520 €
801 1.100	532 €

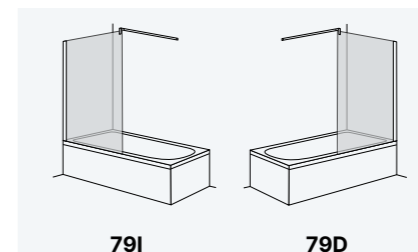

79I

79D



SEPARADOR FIJO - BAÑERA

Ancho Frontal	Vidrio Transparente
400 600	423 €
601* 800	435 €
801 1.100	447 €

RECARGOS SOBRE PRECIOS

Altura especial	+ 10%
Recortes en los vidrios: (enviar croquis, rogamos consultar)	+ 50 €
Vidrio mateado	+ 15%
Vidrio mateado personalizado	+ 30%
Vidrio deco	+ 50%



-  PLATINUM SUPERBRILLO PT
-  PLATA MATE PM
-  NEGRO MATE NM

-  TRANSPARENTE V6
-  FUME G6
-  BRONCE B6
-  ACANALADO Y6
-  ESPEJO E6

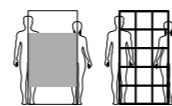

MATEADOS / DECO
VER PÁGINAS 214 - 225



DUSCHOLUX
Aplicación protectora antical
INCLUIDA



DUCHA



BAÑERA

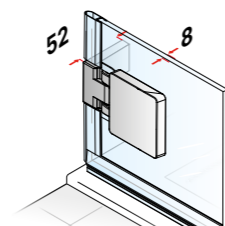

Limpieza interior sin obstáculos.

Bisagras a ras del vidrio.

(mm)

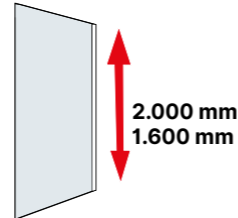

- Margen de adaptación de + 5 mm. para posibles descuadres.
- Incluye PERFIL LARGUERO superior a 45° para anchos hasta 1.000 mm. y a 90° para anchos superiores a 1000 mm.

D3 Pure

Separador fijo para ducha o bañera

Altura normalizada: DUCHA 2.000 mm. - BAÑERA 1.600 mm.

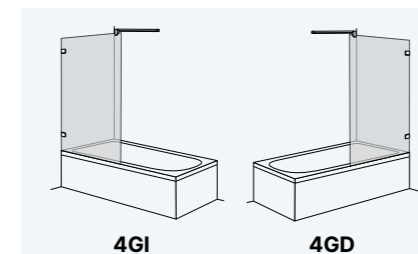
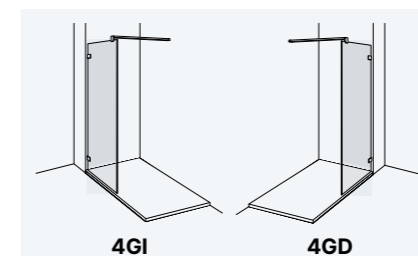

SEPARADOR FIJO - DUCHA

Ancho Frontal	Vidrio Transparente
500 1.000	1.014 €
1.001 1.400	1.213 €
1.401 1.600	1.410 €

SEPARADOR FIJO - BAÑERA

Ancho Frontal	Vidrio Transparente
500 1.000	757 €
1.001 1.400	967 €
1.401 1.600	1.050 €

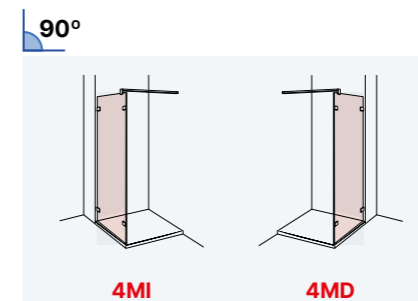

LATERAL FIJO ESPECIAL



Ancho Lateral	Vidrio Transparente
200 500	946 €
501 1.000	1.230 €
1.001 1.200	1.343 €

Para prolongación del modelo frontal entre paredes a 90° Altura entre 300 - 2.100 mm.

RECARGOS SOBRE PRECIOS

Altura especial. Máximo DUCHA 2.100 mm. - BAÑERA 1.800 mm.	+ 10%
Recortes en los vidrios: (enviar croquis, rogamos consultar)	+ 50 €
Vidrio mateado	+ 15%
Vidrio mateado personalizado	+ 30%
Vidrio en color (consultar disponibilidad y plazos de entrega)	+ 10%
Vidrio acanalado	+ 40%
Vidrio espejo por hoja	+ 420 €
Vidrio deco	+ 50%



-  PLATINUM SUPERBRILLO PT
-  PLATA MATE PM
-  NEGRO MATE NM

-  TRANSPARENTE V8
-  FUME G8
-  BRONCE B8
-  ACANALADO Y8
-  ESPEJO ES8

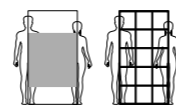

MATEADOS / DECO
VER PÁGINAS 214 - 225



DUSCHOLUX
Aplicación protectora antical
INCLUIDA



DUCHA



BAÑERA

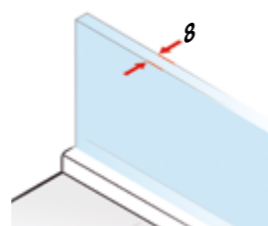
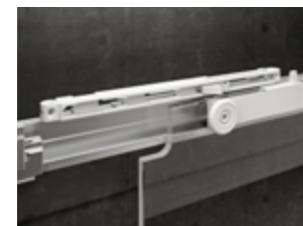

Soft-Close

Push&Clean

(mm)

- Entrada libre mínima aproximada: 40% del total del frontal.
- Pletina inferior incluida. Se recomienda la instalación para mejorar notablemente la estanqueidad del producto.
- Guía superior personalizable mediante pletina de aluminio o PanElle DUSCHOLUX.
- Modelo sin margen de adaptación al carecer de perfiles laterales.

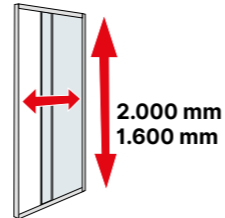

Revestimiento para personalizar la guía superior



PLATINUM SUPERBRILLO PT PLATA MATE PM NEGRO MATE NM BLANCO BL GRIS BASALTO GB GRIS METÁLICO GM CUARZO CZ GRAFITO GF

D5 Custom

Separador para ducha de 1 fijo + 1 puerta corredera.

Altura normalizada: DUCHA 2.000 mm. - BAÑERA 1.600 mm.

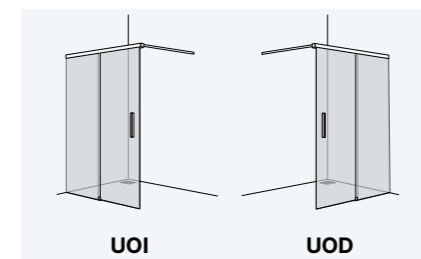

UOI

UOD

SEPARADOR FIJO - DUCHA

Ancho Frontal	Vidrio Transparente
750* 1.100	1.352 €
1.101** 1.500	1.601 €
1.501** 1.800	1.790 €

*A partir de 1001 mm, la guía superior se fijará al techo, si no es posible el incremento de medida se aplicará al fijo.

**A partir de 1.401 mm, el incremento de medidas se aplicará al fijo.

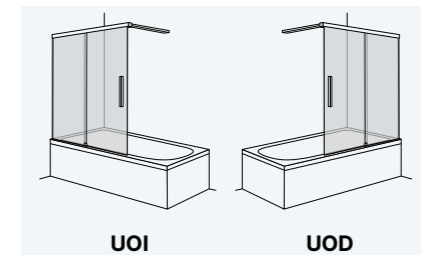

UOI

UOD

SEPARADOR FIJO - BAÑERA

Ancho Frontal	Vidrio Transparente
750* 1.100	1.290 €
1.101** 1.500	1.540 €
1.501** 1.800	1.723 €



*A partir de 1001 mm, la guía superior se fijará al techo, si no es posible el incremento de medida se aplicará al fijo.





**A partir de 1.401 mm, el incremento de medidas se aplicará al fijo.

RECARGOS SOBRE PRECIOS

Altura especial. Máximo DUCHA 2.500 mm. - BAÑERA 1.800 mm.	+ 10%
Recortes en los vidrios: (enviar croquis, rogamos consultar)	+ 50 €
Vidrio mateado	+ 15%
Vidrio mateado personalizado	+ 30%
Vidrio en color (consultar disponibilidad y plazos de entrega)	+ 10%
Vidrio acanalado	+ 40%
Vidrio espejo por hoja	+ 420 €
Vidrio deco	+ 50%



-  PLATINUM SUPERBRILLO PT
-  NEGRO MATE NM
-  NEGRO NE
-  ORO OB

-  TRANSPARENTE V8
-  FUME G8
-  BRONCE B8
-  ACANALADO Y8
-  ESPEJO ES8

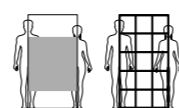

MATEADOS / DECO
VER PÁGINAS 214 - 225



DUSCHOLUX
Aplicación protectora antical
INCLUIDA

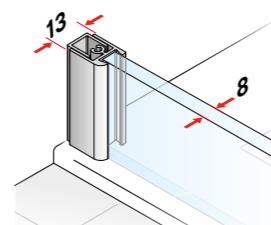

(mm)

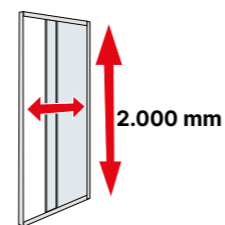

NUEVO
PRECIO

D4 Pulsar

Separador para ducha de 1 fijo + 1 puerta corredera.

Altura normalizada: 2.000 mm. (incluyendo piezas y perfil larguero)

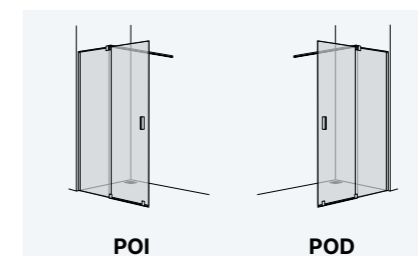

SEPARADOR

Ancho Frontal	Vidrio Transparente
700 900	1.050 €
901 1.200	1.176 €
1.201 1.400	1.263 €
1.401 1.800	1.430 €

RECARGOS SOBRE PRECIOS

Altura especial. Máximo 2.100 mm.	+ 5%
Recortes en los vidrios: (enviar croquis, rogamos consultar)	+ 50 €
Vidrio mateado	+ 15%
Vidrio mateado personalizado	+ 30%
Vidrio en color (consultar disponibilidad y plazos de entrega)	+ 10%
Vidrio acanalado	+ 40%
Vidrio espejo por hoja	+ 420 €
Vidrio deco	+ 50%

- Mampara sin guías superiores e inferiores.
- Rodamientos superior e inferior ocultos.
- La puerta corre por el interior del fijo.
- Solape de puerta 80 mm.
- Pletina inferior y perfil estabilizador a 90° de instalación obligatoria.
- Margen de adaptación de -3 + 5 mm. para posibles descuadres.
- Posibilidad de solicitar aparte Set de cierre magnético para convertir en un frontal entre paredes.



PLATA BRILLO PB
NEGRO MATE NM

TRANSPARENTE V8

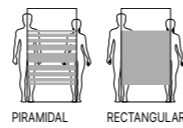

2 - SEMIMATEADOS
VER PÁGINAS 214 - 219



DUSCHOLUX
Aplicación protectora antical
INCLUIDA

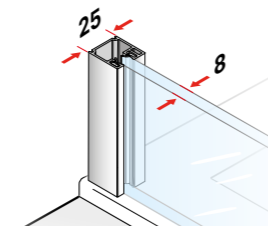

(mm)

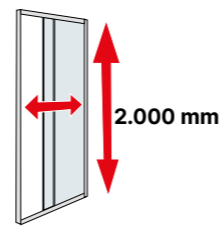

- Mampara sin guías superiores e inferiores.
- Rodamientos superior e inferior ocultos.
- La puerta corre por el interior del fijo.
- Solape de puerta desde 80 mm hasta un máximo de 180 mm.
- Pletina inferior y perfil estabilizador a 30° o 90° de colocación obligatoria.
- Margen de adaptación de + - 10 mm.
- Posibilidad de solicitar aparte Set de cierre magnético para convertir en un frontal entre paredes.

D2 Pulsar One

Separador para ducha de 1 fijo + 1 puerta corredera.

Altura normalizada: 2.000 mm. (incluyendo piezas y perfil larguero 2.025 mm.)

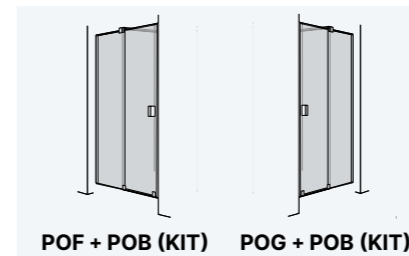
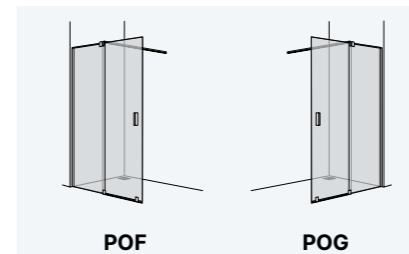

KIT POB - Cierre magnético para convertir el separador en frontal entre paredes.

SEPARADOR

Ref.	Ancho separador	Vidrio Transparente
POF 1.200	POG 1.200	1.110 1210
POF 1.300	POG 1.300	1.211 1310
POF 1.400	POG 1.400	1.311 1410
POF 1.500	POG 1.500	1.411 1510
POF 1.600	POG 1.600	1.511 1610
POF 1.700	POG 1.700	1.611 1710
POF 1.800	POG 1.800	1.711 1810





SEPARADOR + KIT

Ref.	Ancho Frontal	Vidrio Transparente
POF+POB 1.200	POG + POB 1.200	1.110 1230
POF+POB 1.300	POG + POB 1.300	1.211 1330
POF+POB 1.400	POG + POB 1.400	1.311 1430
POF+POB 1.500	POG + POB 1.500	1.411 1530
POF+POB 1.600	POG + POB 1.600	1.511 1630
POF+POB 1.700	POG + POB 1.700	1.611 1730
POF+POB 1.800	POG + POB 1.800	1.711 1830

RECARGOS SOBRE PRECIOS

Vidrio mateado	+ 15%
----------------	-------



-  PLATINUM SUPERBRILLO PT
-  PLATA MATE PM
-  NEGRO MATE NM
-  BLANCO BL
-  BLANCO MATE BM

-  TRANSPARENTE V6
-  FUME G6
-  BRONCE B6
-  ACANALADO Y6
-  ESPEJO E6

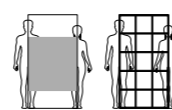

MATEADOS / DECO
VER PÁGINAS 214 - 225



DUSCHOLUX
Aplicación protectora antical
INCLUIDA



DUCHA



BAÑERA

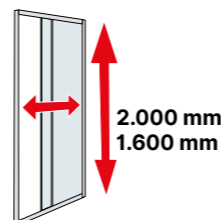
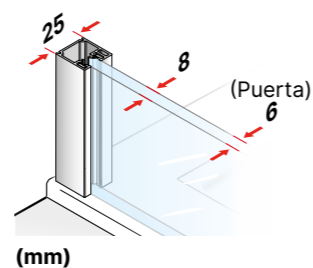

NUEVO
PRECIO



Push&Clean



Escuadra de sujeción a pared



- Incluye escuadra de sujeción a pared.
- Función **Push&Clean** para una limpieza fácil.
- Según el ancho, la guía superior se fijará al techo.
- La guía superior siempre sobresale 40 mm. del ancho solicitado.

TIRADOR OPCIONAL (sin recargo)

TIRADOR TC



D2 Gredel

Separador fijo para ducha o bañera 1 fijo + 1 puerta corredera.

Altura normalizada: DUCHA 2.000 mm. - BAÑERA 1.600 mm. (incluyendo las tapetas: 2.005 - 1.605 mm.)

SEPARADOR - DUCHA

Ancho Frontal	Vidrio Transparente
700 900	736 €
901* 1.200	827 €
1.201 1.400	934 €
1.401** 1.800	1.083 €

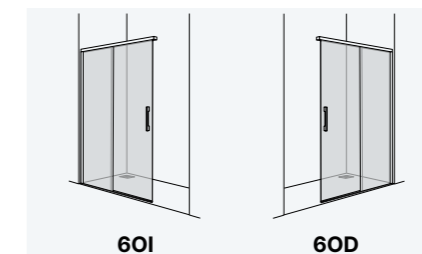

*A partir de 1001 mm, la guía superior se fijará al techo, si no es posible el incremento de medida se aplicará al fijo.
**A partir de 1.401 mm, el incremento de medidas se aplicará al fijo.

SEPARADOR - BAÑERA

Ancho Frontal	Vidrio Transparente
700 900	610 €
901 1.200	705 €
1.201* 1.400	837 €
1.401 1.800	962 €

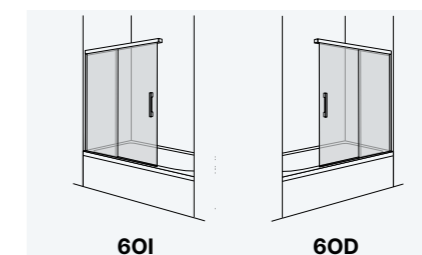







* A partir de 1.201 mm, la guía superior se fijará al techo en alturas de 1.600 mm

RECARGOS SOBRE PRECIOS

Altura especial. Máximo DUCHA 2.000 mm. - BAÑERA 1.800 mm.	+ 10%
Recortes en los vidrios: (enviar croquis, rogamos consultar)	+ 50 €
Vidrio mateado	+ 15%
Vidrio mateado personalizado	+ 30%
Vidrio en color (consultar disponibilidad y plazos de entrega)	+ 10%
Vidrio acanalado	+ 40%
Vidrio espejo por hoja	+ 420 €
Vidrio deco	+ 50%



-  PLATA BRILLO PB
-  PLATA MATE PM
-  NEGRO MATE NM
-  BLANCO BL
-  BLANCO MATE BM
-  ORO OB

-  TRANSPARENTE V6
-  FUME G6
-  BRONCE B6
-  ACANALADO Y6
-  ESPEJO ES6

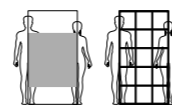

MATEADOS / DECO
VER PÁGINAS 214 - 225



DUSCHOLUX
Aplicación protectora antical
INCLUIDA



DUCHA



BAÑERA

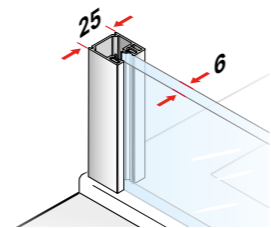

Escuadra de sujeción a pared

(mm)

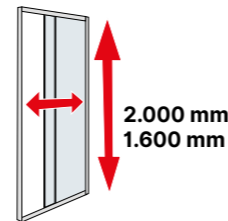

NUEVO
PRECIO



- Incluye escuadra de sujeción a pared.
- Según el ancho, la guía superior se fijará al techo.
- La guía superior siempre sobresale 40 mm. del ancho solicitado.

 ORO OB (Consultar plazos de fabricación).

MANETAS, TIRADORES Y POMOS OPCIONALES

TIRADOR ERGONÓMICO TM

POMO ERGONÓMICO PU



D2 Gravity

Separador fijo para ducha o bañera 1 fijo + 1 puerta corredera.

Altura normalizada: DUCHA 2.000 mm. - BAÑERA 1.600 mm. (incluyendo las tapetas: 2.005 - 1.605 mm.)

SEPARADOR - DUCHA

Ancho Frontal	Vidrio Transparente
700 900	624 €
901* 1.200	700 €
1.201 1.400	837 €
1.401** 1.800	903 €

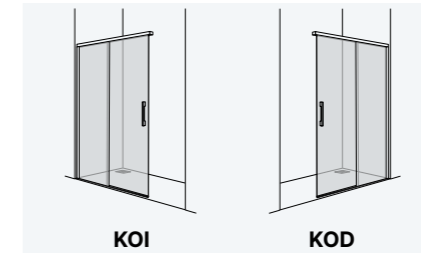

*A partir de 1001 mm, la guía superior se fijará al techo, si no es posible el incremento de medida se aplicará al fijo.
**A partir de 1.401 mm, el incremento de medidas se aplicará al fijo.

SEPARADOR - BAÑERA

Ancho Frontal	Vidrio Transparente
700 900	504 €
901 1.200	580 €
1.201* 1.400	701 €
1.401 1.800	803 €

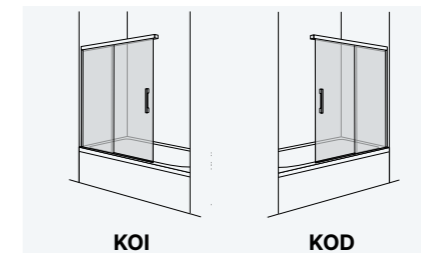







* A partir de 1.201 mm, la guía superior se fijará al techo en alturas de 1.600 mm

RECARGOS SOBRE PRECIOS

Altura especial. Máximo DUCHA 2.000 mm. - BAÑERA 1.800 mm.	+ 10%
Recortes en los vidrios: (enviar croquis, rogamos consultar)	+ 50 €
Vidrio mateado	+ 15%
Vidrio mateado personalizado	+ 30%
Vidrio en color (consultar disponibilidad y plazos de entrega)	+ 10%
Vidrio acanalado	+ 40%
Vidrio espejo por hoja	+ 420 €
Vidrio deco	+ 50%
Manetas, tiradores y pomos opcionales	+ 20 €



-  PLATINUM SUPERBRILLO PT
-  PLATA MATE PM
-  NEGRO MATE NM

-  TRANSPARENTE V6
-  FUME G6
-  BRONCE B6
-  ACANALADO Y6
-  ESPEJO ES6

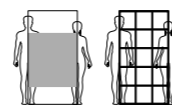

MATEADOS / DECO
VER PÁGINAS 214 - 225



DUSCHOLUX
Aplicación protectora antical
INCLUIDA



DUCHA



BAÑERA



Limpieza interior sin obstáculos.

Bisagras a ras del vidrio.

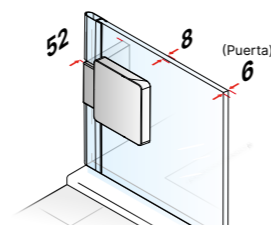

(mm)

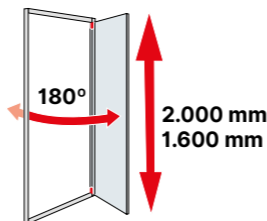

- Entrada libre aproximada: Ancho total menos el ancho del segmento fijo.
- Incluye soporte de fijación 90° a pared fondo.
- Margen de adaptación de + 5 mm. para posibles descuadres.
- **IMPORTANTE:** La puerta abatible tiene una medida predeterminada de 300 mm., pudiéndose fabricar en anchos desde 250 mm. hasta 650 mm., haciendo indicación al cursar el pedido.

D4 Pure

Separador para ducha o bañera 1 segmento fijo + 1/2 puerta abatible 180°

Altura normalizada: DUCHA 2.000 mm. - BAÑERA 1.600 mm.

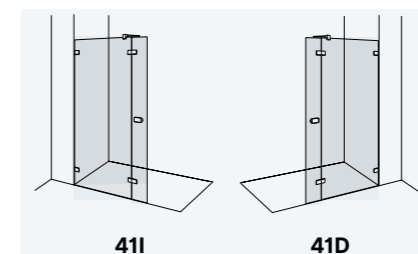

41I

41D

SEPARADOR FIJO - DUCHA

Ancho Frontal	Vidrio Transparente
700 1.000	1.277 €
1.001 1.400	1.529 €
1.401 1.600	1.822 €

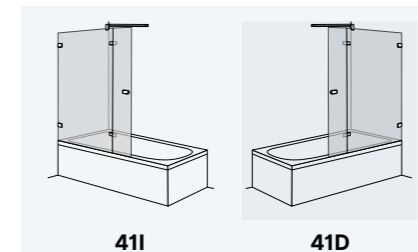

41I

41D

SEPARADOR FIJO - BAÑERA

Ancho Frontal	Vidrio Transparente
700 1.000	1.197 €
1.001 1.400	1.382 €
1.401 1.600	1.464 €

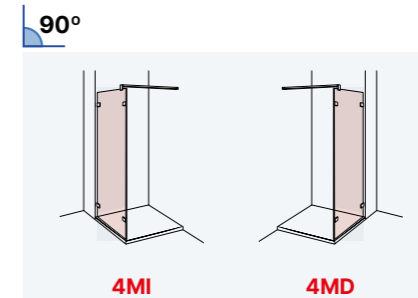

90°

4MI

4MD

LATERAL FIJO ESPECIAL





Ancho Lateral	Vidrio Transparente
200 500	946 €
501 1.000	1.230 €
1.001 1.200	1.343 €

Para prolongación del modelo frontal entre paredes a 90° Altura entre 300 - 2.100 mm.

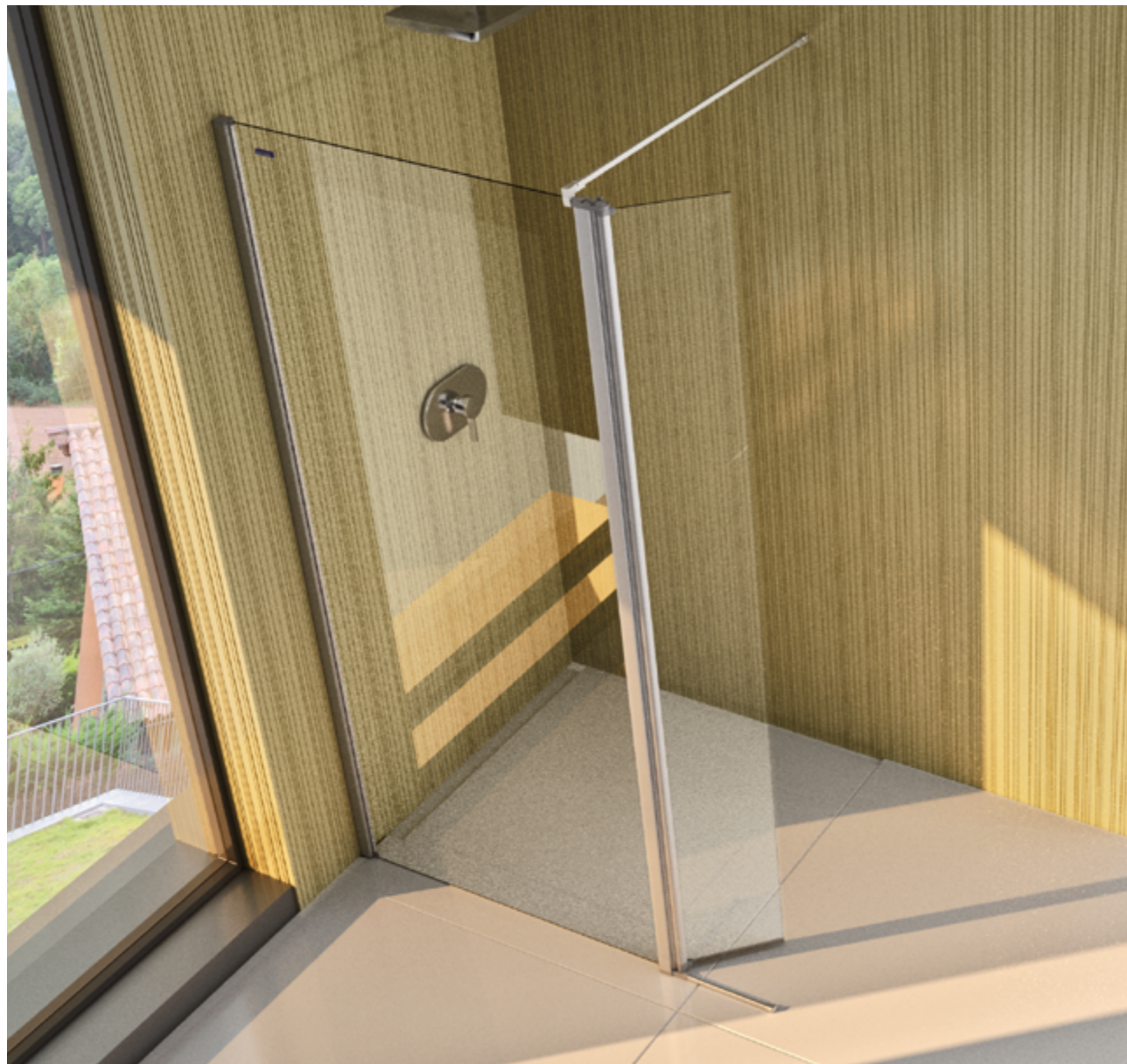
RECARGOS SOBRE PRECIOS

Altura especial. Máximo DUCHA 2.100 mm. - BAÑERA 1.800 mm.	+ 10%
Recortes en los vidrios: (enviar croquis, rogamos consultar)	+ 50 €
Vidrio mateado	+ 15%
Vidrio mateado personalizado	+ 30%
Vidrio en color (consultar disponibilidad y plazos de entrega)	+ 10%
Vidrio acanalado	+ 40%
Vidrio espejo por hoja	+ 420 €
Vidrio deco	+ 50%



-  PLATA BRILLO PB
-  PLATA MATE PM
-  NEGRO MATE NM
-  BLANCO BL

 TRANSPARENTE V5

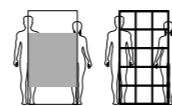

MATEADOS / DECO
VER PÁGINAS 214 - 225



DUSCHOLUX
Aplicación protectora antical
INCLUIDA



DUCHA



BAÑERA

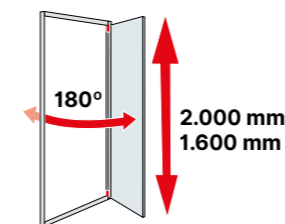
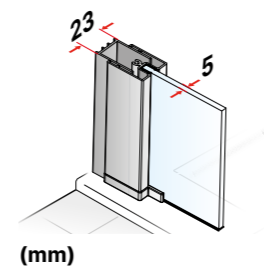

- Entrada libre aproximada: Ancho total menos el ancho del segmento fijo.
- Incluye soporte de fijación 90° a pared fondo.
- Margen de adaptación de + 16 mm. para posibles descuadres.
- **IMPORTANTE:** La puerta abatible tiene una medida predeterminada de 300 mm., sin embargo es posible combinar el ancho de la parte fija y de la puerta abatible haciendo indicación al cursar el pedido y respetando las siguientes limitaciones:
 - Parte fija: ancho desde 200 mm. hasta 1200 mm.
 - Puerta abatible: ancho desde 200 mm. hasta 700 mm.

Abertura de la puerta:

- 90° hacia el exterior
- 90° hacia el interior

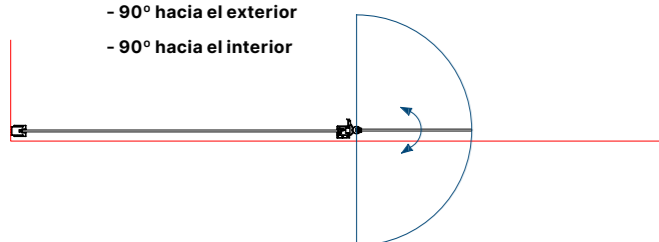

D1 Plus Giro

Separador para ducha o bañera 1 segmento fijo + 1/2 puerta abatible 180°

Altura normalizada: DUCHA 2.000 mm. - BAÑERA 1.600 mm.

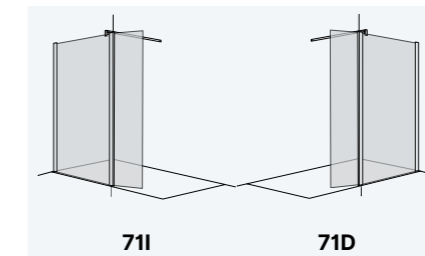

71I

71D

SEPARADOR FIJO - DUCHA

Ancho Frontal	Vidrio Transparente
700 900	694 €
901 1.100	709 €
1.101 1.400	728 €

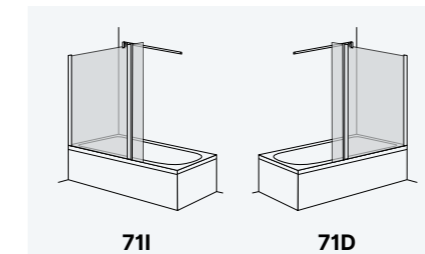

71I

71D



SEPARADOR FIJO - BAÑERA

Ancho Frontal	Vidrio Transparente
700 900	641 €
901 1.100	689 €
1.101 1.400	709 €

RECARGOS SOBRE PRECIOS

Altura especial. Máximo DUCHA 2.000 mm. - BAÑERA 1.800 mm.	+ 10%
Recortes en los vidrios: (enviar croquis, rogamos consultar)	+ 50 €
Vidrio mateado	+ 15%
Vidrio mateado personalizado	+ 30%
Vidrio deco	+ 50%



-  PLATINUM SUPERBRILLO PT
-  PLATA MATE PM
-  NEGRO MATE NM

-  TRANSPARENTE V6
-  FUME G6
-  BRONCE B6
-  ACANALADO Y6
-  ESPEJO ES6

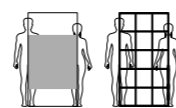

MATEADOS / DECO
VER PÁGINAS 214 - 225



DUSCHOLUX
Aplicación protectora antical
INCLUIDA



DUCHA



Limpieza interior sin obstáculos.



Bisagras a ras del vidrio.

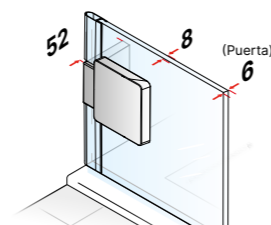

(mm)

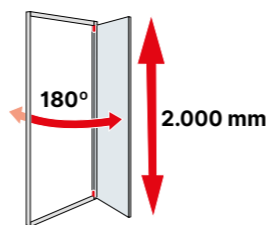

- 1 segmento fijo + 1 puerta abatible hacia el interior y el exterior hasta 1600 mm.+ Separador fijo hasta 1350 mm.
- Entrada libre aproximada: Ancho total menos el ancho del segmento fijo.
- Incluye soportes de fijación
- Margen de adaptación de + 5 mm. para posibles descuadres.
- **IMPORTANTE:** La puerta abatible tiene una medida predeterminada de 300 mm., pudiéndose fabricar en anchos desde 250 mm. hasta 650 mm., haciendo indicación al cursar el pedido.

D4 Pure

Separador para ducha 1 segmento fijo + ½ puerta abatible 180° + Lateral

Altura normalizada: DUCHA 2.000 mm.

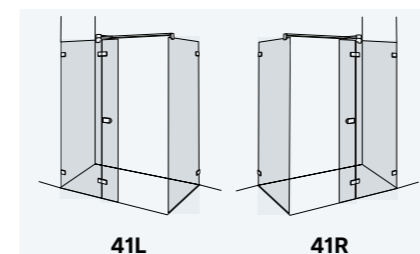

41L

41R

SEPARADOR

Ancho Lateral	Ancho Frontal	Vidrio Transparente
670	1.100	2.039 €
770		2.187 €
870		2.336 €

Deberá solicitarse siempre por la medida del ancho del lateral y el frontal siempre será 1100 mm.

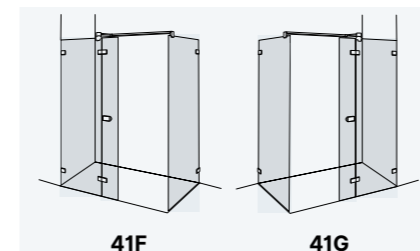

41F

41G

SEPARADOR

Ancho Lateral	Ancho Frontal	Vidrio Transparente
501 800	700 1600	2.382 €
801 1350		2.543 €

Deberá solicitarse siempre por la medida del ancho del lateral (enviar siempre croquis).

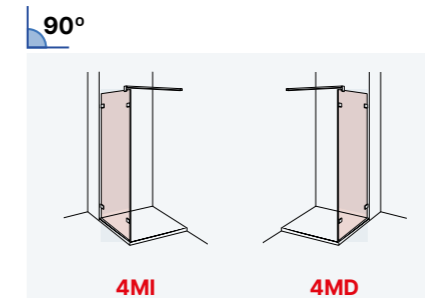

4MI

4MD

LATERAL FIJO ESPECIAL

Ancho Lateral	Vidrio Transparente
200 500	946 €
501 1.000	1.230 €
1.001 1.200	1.343 €

Para prolongación del modelo frontal entre paredes a 90° Altura entre 300 - 2.100 mm.

RECARGOS SOBRE PRECIOS

Altura especial. Máximo 2.100 mm. (solo referencias 41F / 41G)	+ 10%
Recortes en los vidrios: (enviar croquis, rogamos consultar)	+ 50 €
Vidrio mateado	+ 15%
Vidrio mateado personalizado	+ 30%
Vidrio en color (consultar disponibilidad y plazos de entrega)	+ 10%
Vidrio acanalado	+ 40%
Vidrio espejo por hoja	+ 420 €
Vidrio deco	+ 50%



-  PLATA BRILLO PB
-  PLATA MATE PM
-  NEGRO MATE NM
-  BLANCO BL

 TRANSPARENTE V5

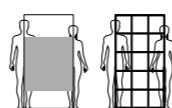

MATEADOS / DECO
VER PÁGINAS 214 - 225



DUSCHOLUX
Aplicación protectora antical
INCLUIDA



DUCHA



BAÑERA

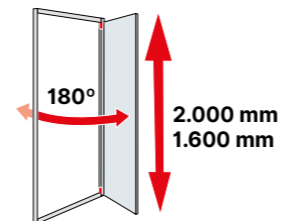
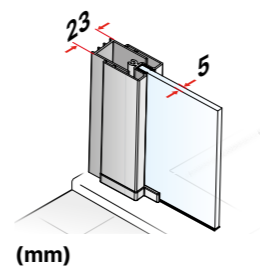

- Entrada libre aproximada: Ancho total menos el ancho del segmento fijo.
- Incluye soporte de fijación 90° a pared fondo.
- Margen de adaptación de + 16 mm. para posibles descuadres.
- Margen de adaptación de - 20 mm. para posibles descuadres en el Lateral.
- **IMPORTANTE:** La puerta abatible tiene una medida predeterminada de 300 mm., sin embargo es posible combinar el ancho de la parte fija y de la puerta abatible haciendo indicación al cursar el pedido y respetando las siguientes limitaciones:
 - Parte fija: ancho desde 200 mm. hasta 1200 mm.
 - Puerta abatible: ancho desde 200 mm. hasta 700 mm.

Abertura de la puerta:

- 90° hacia el exterior
- 90° hacia el interior

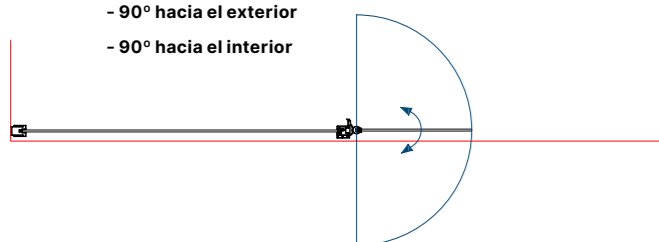

D1 Plus Giro

Separador para ducha 1 segmento fijo + ½ puerta abatible 180° + Lateral

Altura normalizada: DUCHA 2.000 mm.

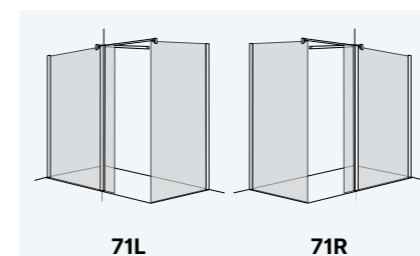

SEPARADOR		
Ancho Lateral	Ancho Frontal	Vidrio Transparente
700	1.100	1.123 €
800		1.156 €
900		1.188 €

Deberá solicitarse siempre por la medida del ancho del lateral y el frontal siempre será 1100 mm.

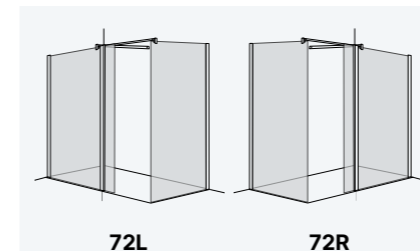



SEPARADOR		
Ancho Lateral	Ancho Frontal	Vidrio Transparente
501 800	700 1400	1.294 €
801 1350		1.381 €

Deberá solicitarse siempre por la medida del ancho del lateral (enviar siempre croquis).

RECARGOS SOBRE PRECIOS

Altura especial. Máximo 2.100 mm. (solo referencias 72L / 72R)	+ 10%
Recortes en los vidrios: (enviar croquis, rogamos consultar)	+ 50 €
Vidrio mateado	+ 15%
Vidrio mateado personalizado	+ 30%
Vidrio deco	+ 50%



-  PLATINUM SUPERBRILLO PT
-  PLATA MATE PM
-  NEGRO MATE NM

-  TRANSPARENTE V6
-  FUME G6
-  BRONCE B6
-  ACANALADO Y6
-  ESPEJO ES6

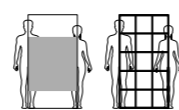

MATEADOS / DECO
VER PÁGINAS 214 - 225



DUSCHOLUX
Aplicación protectora antical
INCLUIDA



D4 Pure

Separador para bañera de 1 puerta abatible 180°

Altura normalizada: 1.500 mm.

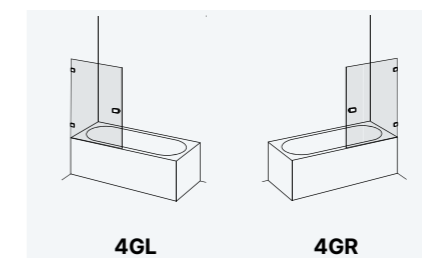

SEPARADOR

Ancho Separador	Vidrio Transparente
400 700	920 €
701 1.000	997 €

RECARGOS SOBRE PRECIOS

Altura especial. Máximo 1.600 mm.	+ 10%
Recortes en los vidrios: (enviar croquis, rogamos consultar)	+ 50 €
Vidrio mateado	+ 15%
Vidrio mateado personalizado	+ 30%
Vidrio en color (consultar disponibilidad y plazos de entrega)	+ 10%
Vidrio acanalado	+ 40%
Vidrio espejo por hoja	+ 420 €
Vidrio deco	+ 50%



Limpieza interior sin obstáculos.



Bisagras a ras del vidrio.

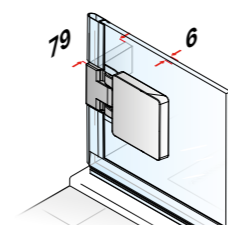

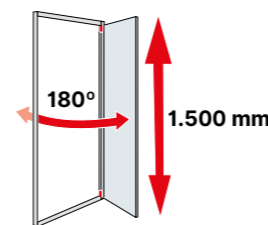

(mm)



- Puerta abatible 180° hacia el interior y el exterior.
- Margen de adaptación de + 5 mm. para posibles descuadres.
- Puertas pivotantes con elevación que evitan el deterioro de los vierteaguas.



-  PLATA BRILLO PB
-  PLATA MATE PM
-  BLANCO BL

-  TRANSPARENTE V6
-  FUME G6
-  BRONCE B6
-  ACANALADO Y6
-  ESPEJO ES6

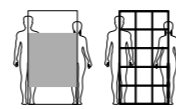

MATEADOS / DECO
VER PÁGINAS 214 - 225



DUSCHOLUX
Aplicación protectora antical
INCLUIDA



NUEVO
PRECIO

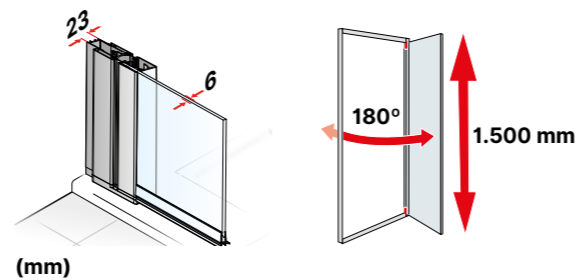

- Puerta abatible 180° hacia el interior y el exterior.
- Margen de adaptación de ± 10 mm. para posibles descuadros
- Puertas pivotantes con elevación que evitan el deterioro de los vierteaguas.

D2 Egiptia

Separador para bañera de 1 puerta abatible 180°
Altura normalizada: 1.500 mm.

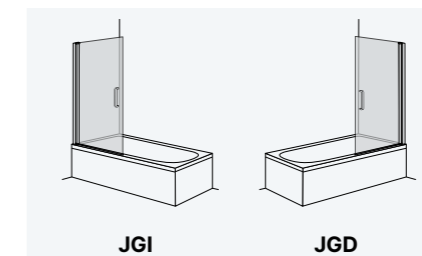



SEPARADOR

Ancho Separador	Vidrio Transparente
400 600	424 €
601 800	450 €
801 1.000	478 €

RECARGOS SOBRE PRECIOS

Altura especial. Máximo 1.600 mm.	+ 10%
Recortes en los vidrios: (enviar croquis, rogamos consultar)	+ 50 €
Vidrio mateado	+ 15%
Vidrio mateado personalizado	+ 30%
Vidrio en color (consultar disponibilidad y plazos de entrega)	+ 10%
Vidrio acanalado	+ 40%
Vidrio espejo por hoja	+ 420 €
Vidrio deco	+ 50%



-  PLATA BRILLO PB
-  PLATA MATE PM
-  NEGRO MATE NM
-  BLANCO BL

 TRANSPARENTE VS

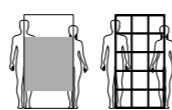

MATEADOS / DECO
VER PÁGINAS 214 - 225



DUSCHOLUX
Aplicación protectora antical
INCLUIDA

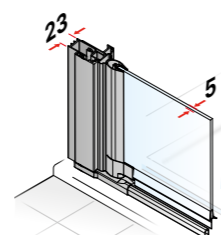

(mm)

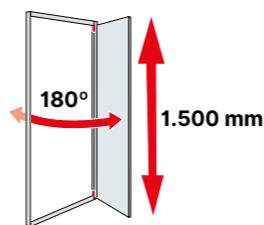

- Puerta abatible 180° hacia el interior y el exterior.
- Entrada libre aproximada: Ancho total menos 50 mm.
- Margen de adaptación de ± 16 mm. para posibles descuadres

D1 Plus Giro

Separador para bañera de 1 puerta abatible 180°
Altura normalizada: 1.500 mm.

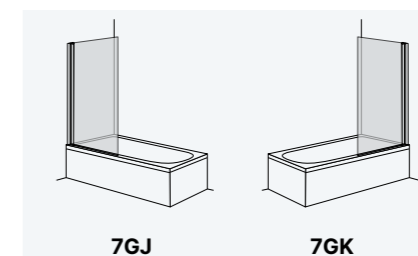

SEPARADOR

Ancho Separador	Vidrio Transparente
400 600	409 €
601 800	417 €
801 1.000	428 €

Laterales fijos de prolongación para múltiples combinaciones.

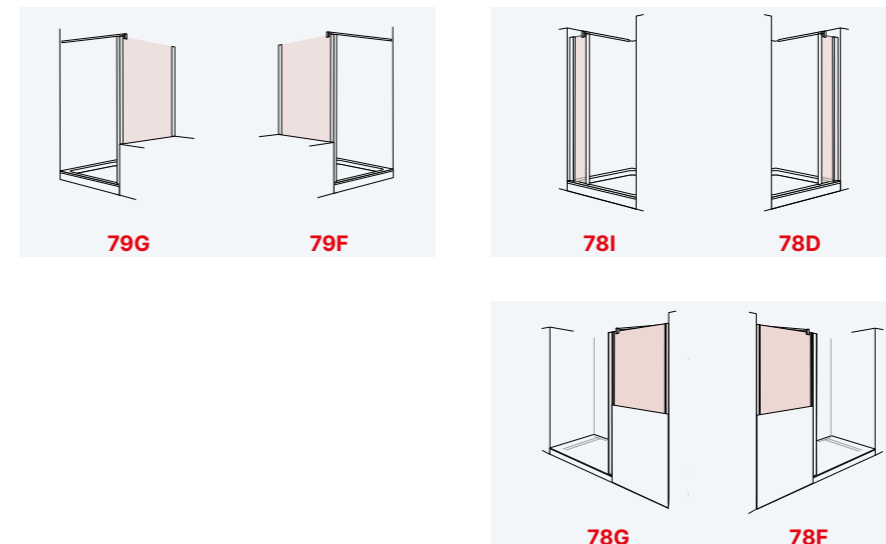

LATERAL 90° / 180° PARA SEPARADOR



Ancho Lateral	Vidrio Transparente
200 600	565 €
601 1.100	580 €



El precio del conjunto se obtiene SUMANDO el frontal con el lateral en las medidas deseadas.

RECARGOS SOBRE PRECIOS

Altura especial. Máximo 1.600 mm.	+ 10%
Recortes en los vidrios: (enviar croquis, rogamos consultar)	+ 50 €
Vidrio mateado	+ 15%
Vidrio mateado personalizado	+ 30%
Vidrio deco	+ 50%



-  PLATINUM SUPERBRILLO PT
-  PLATA MATE PM
-  NEGRO MATE NM

-  TRANSPARENTE V6
-  FUME G6
-  BRONCE B6
-  ACANALADO Y6
-  ESPEJO E6

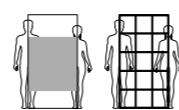

MATEADOS / DECO
VER PÁGINAS 214 - 225



DUSCHOLUX
Aplicación protectora antical
INCLUIDA



Limpieza interior sin obstáculos.



Bisagras a ras del vidrio.

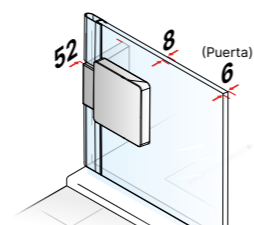

(mm)

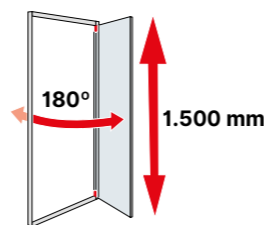

- Puerta abatible 180° hacia el interior y el exterior
- Cristales de la puerta abatible con CANTO RECTANGULAR o CANTO ROMO.
- El fijo será de ancho diferente, en función del ancho total de la mampara.
- Margen de adaptación de + 5 mm.
- Incluye perfil larguero a 45° a partir de un ancho de 995 mm.

D4 Pure

Separador para bañera de 1 segmento fijo + 1 puerta abatible 180°

Altura normalizada: 1.500 mm.

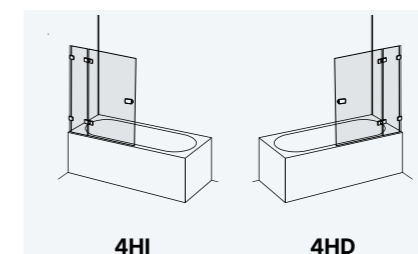

SEPARADOR CANTO RECTANGULAR

Ancho Separador	Vidrio Transparente
700 800	1.039 €
801 1000	1.077 €
1.001 1.200	1.165 €

* El fijo tiene un ancho de 180 mm. a partir de 901 mm. el incremento de medida se aplicará al fijo.

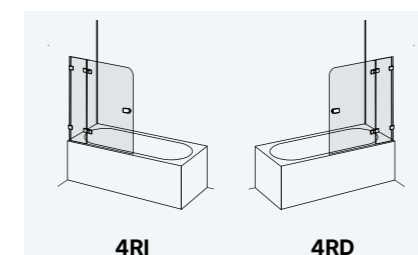

SEPARADOR CANTO ROMO



Ancho Separador	Vidrio Transparente
700 800	1.039 €
801 1.000	1.077 €
1.001 1.200	1.165 €

* El fijo tiene un ancho de 180 mm. a partir de 901 mm. el incremento de medida se aplicará al fijo.

RECARGOS SOBRE PRECIOS

Altura especial. Máximo 1.800 mm.	+ 10%
Recortes en los vidrios: (enviar croquis, rogamos consultar)	+ 50 €
Vidrio mateado	+ 15%
Vidrio mateado personalizado	+ 30%
Vidrio en color (consultar disponibilidad y plazos de entrega)	+ 10%
Vidrio acanalado	+ 40%
Vidrio espejo por hoja	+ 420 €
Vidrio deco	+ 50%



-  PLATA BRILLO PB
-  PLATA MATE PM
-  BLANCO BL

-  TRANSPARENTE V6
-  FUME G6
-  BRONCE B6
-  ACANALADO Y6
-  ESPEJO ES6

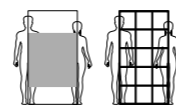

MATEADOS / DECO
VER PÁGINAS 214 - 225



DUSCHOLUX
Aplicación protectora antical
INCLUIDA



NUEVO
PRECIO

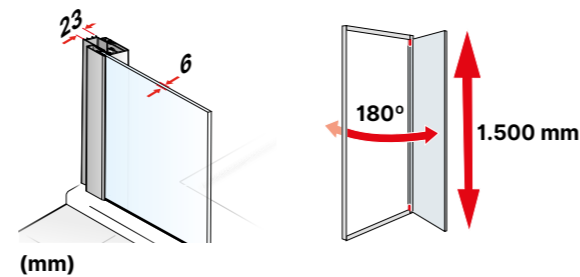

- Puerta abatible 180° hacia el interior y el exterior.
- Incluye soporte de fijación a pared.
- Margen de adaptación de ± 10 mm. para posibles descuadras.
- Puertas pivotantes con elevación que evitan el deterioro de los vierteaguas.

D2 Egiptia

Separador para bañera de 1 segmento fijo + 1 puerta abatible 180°

Altura normalizada: 1.500 mm.

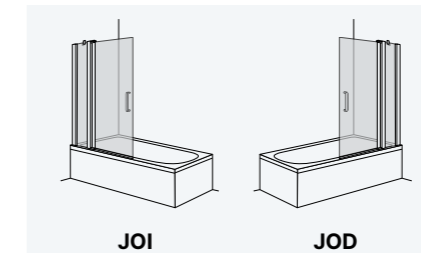

SEPARADOR CANTO RECTANGULAR





Ancho Separador	Vidrio Transparente
700 1000	623 €
1.001 1200	714 €
1.201 1.400	758 €

* El fijo tiene un ancho de 266 mm. a partir de 1.001 mm. el incremento de medida se aplicará al fijo.

RECARGOS SOBRE PRECIOS

Altura especial. Máximo 1.600 mm.	+ 10%
Recortes en los vidrios: (enviar croquis, rogamos consultar)	+ 50 €
Vidrio mateado	+ 15%
Vidrio mateado personalizado	+ 30%
Vidrio en color (consultar disponibilidad y plazos de entrega)	+ 10%
Vidrio acanalado	+ 40%
Vidrio espejo por hoja	+ 420 €
Vidrio deco	+ 50%



-  PLATA BRILLO PB
-  PLATA MATE PM
-  NEGRO MATE NM
-  BLANCO BL

 TRANSPARENTE V5

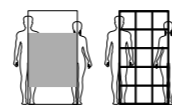

MATEADOS / DECO
VER PÁGINAS 214 - 225



DUSCHOLUX
Aplicación protectora antical
INCLUIDA

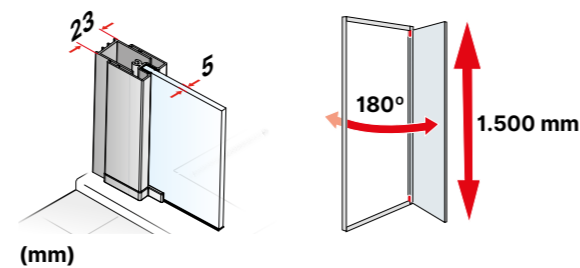

- Puerta abatible 180° hacia el interior y el exterior.
- Incluye soporte de fijación a pared.
- Margen de adaptación de + 16 mm. para posibles descuadres.

D1 Plus Giro

Separador para bañera de 1 segmento fijo + 1 puerta abatible 180°

Altura normalizada: 1.500 mm.

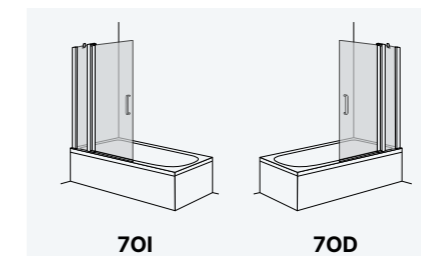

SEPARADOR CANTO RECTANGULAR

Ancho Separador	Vidrio Transparente
700 1000	510 €
1.001 1200	535 €
1.201 1.400	569 €

* El fijo tiene un ancho de 240 mm. a partir de 1.001 mm. el incremento de medida se aplicará al fijo.

RECARGOS SOBRE PRECIOS



Altura especial. Máximo 1.600 mm.	+ 10%
Recortes en los vidrios: (enviar croquis, rogamos consultar)	+ 50 €
Vidrio mateado	+ 15%
Vidrio mateado personalizado	+ 30%
Vidrio deco	+ 50%

BAÑERAS frontales



D5 Custom 1F 1P	155
D2 Gredel 1F 1P	157
D2 Gravity 1F 1P	159
D1 Gravity One 1F 1P	161
D1 Plus Evolution 1F 1P	163
D5 Custom 1P	165
D2 Gravity 1F 1P 1F	167
D5 Custom 2F 2P	169
D2 Gredel 2F 2P	171
D2 Gravity 2F 2P	173
D1 Gravity One 2F 2P	175
D1 Plus Evolution 2F 2P	177
D1 Plus Evolution 2P	179
D1 Plus Evolution 3P	181
D4 Pure 2F 2P	183



-  PLATINUM SUPERBRILLO PT
-  PLATA MATE PM
-  NEGRO MATE NM

-  TRANSPARENTE V8
-  FUME G8
-  BRONCE B8
-  ACANALADO Y8
-  ESPEJO ES8

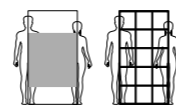

MATEADOS / DECO
VER PÁGINAS 214 - 225



DUSCHOLUX
Aplicación protectora antical
INCLUIDA



D5 Custom

Frontal para bañera de 1 fijo + 1 puerta corredera.
Altura normalizada: 1.600 mm.

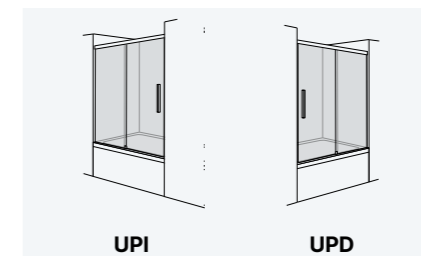

FRONTAL ENTRE PAREDES

Ancho Frontal	Vidrio Transparente
1.160 1.400	1.459 €
1.401 1.700	1.626 €
1.701 2.000	1.791 €

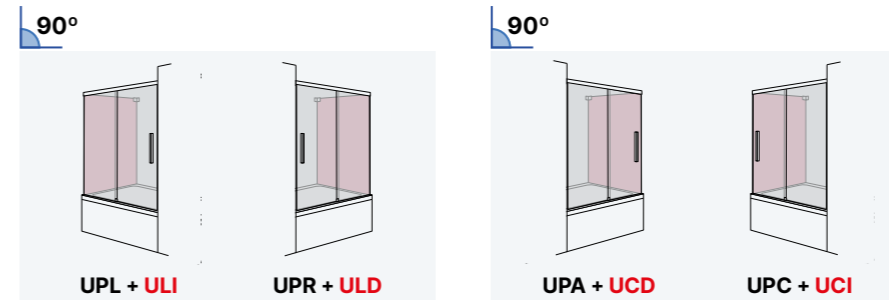

LATERAL 90° PARA FRONTAL

Ancho Lateral	Vidrio Transparente
200 900	747 €
901 1.200	932 €

El precio del conjunto se obtiene SUMANDO el frontal con el lateral en las medidas deseadas.

RECARGOS SOBRE PRECIOS

Altura especial. Máximo 1.800 mm.	+ 10 %
Recortes en los vidrios: (enviar croquis, rogamos consultar)	+ 50 €
Vidrio mateado	+ 15 %
Vidrio mateado personalizado	+ 30 %
Vidrio en color (consultar disponibilidad y plazos de entrega)	+ 10 %
Vidrio acanalado	+ 40 %
Vidrio espejo por hoja	+ 420 €
Vidrio deco	+ 50 %



Soft-Close

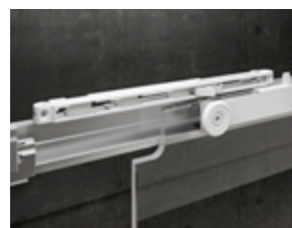

Push&Clean

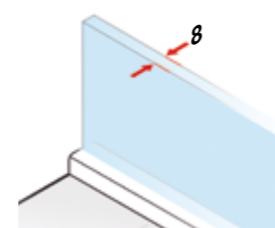

(mm)

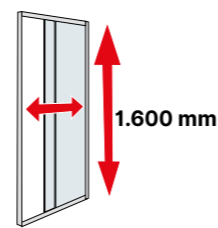





- Entrada libre mínima aproximada: 40% del total del frontal.
- Cierre magnético para modelos entre paredes.
- Pletina inferior incluida. Se recomienda la instalación para mejorar notablemente la estanqueidad del producto.
- Modelo sin margen de adaptación al carecer de perfiles laterales.
- Función **Soft-Close** (cierre amortiguado) incluida, permite que la puerta abra y cierre suavemente.
- Función **Push&Clean** para una limpieza fácil.
- Si la mampara se fija al techo, obligatorio enviar croquis para posibles descuadras.

Revestimiento para personalizar la guía superior



PLATINUM SUPERBRILLO PT PLATA MATE PM NEGRO MATE NM BLANCO BL GRIS BASALTO GB GRIS METÁLICO GM CUARZO CZ GRAFITO GF



-  PLATINUM SUPERBRILLO PT
-  PLATA MATE PM
-  NEGRO MATE NM
-  BLANCO BL
-  BLANCO MATE BM

-  TRANSPARENTE V6
-  FUME G6
-  BRONCE B6
-  ACANALADO Y6
-  ESPEJO ES6

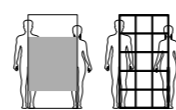

MATEADOS / DECO
VER PÁGINAS 214 - 225



DUSCHOLUX
Aplicación protectora antical
INCLUIDA



NUEVO
PRECIO

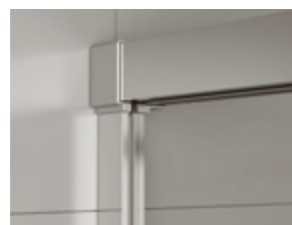

Push&Clean

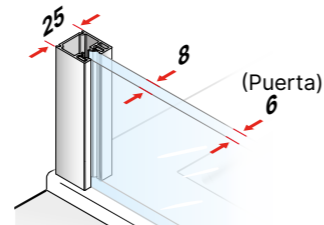

(mm)

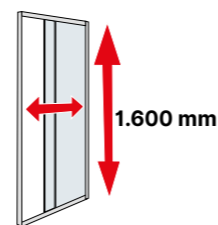

- Entrada libre mínima aproximada: 41% del total del frontal.
- Función **Push&Clean** para una limpieza fácil.
- Cierre magnético lateral.
- Pletina inferior incluida. Se recomienda la instalación para mejorar notablemente la estanqueidad del producto.
- Margen de adaptación para posibles descuadres de ±10 mm. entre paredes y ±5 mm en combinación con laterales.
- Para poder instalar el producto, deberá existir mas de 7 cm de separación entre la guía superior de la mampara y el techo.
- Juntas verticales de estanqueidad.

TIRADOR OPCIONAL (sin recargo)

TIRADOR TC



D2 Gredel

Frontal para bañera de 1 fijo + 1 puerta corredera.
Altura normalizada: 1.600 mm. (incluyendo las tapetas: 1.605 mm.)

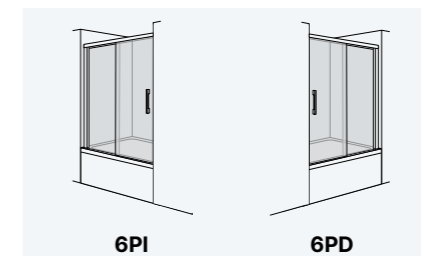

FRONTAL ENTRE PAREDES

Ancho Frontal	Vidrio Transparente
1.160 1.400	864 €
1.401 1.600	925 €
1.601 1.800	985 €
1.801 2.100	1.046 €

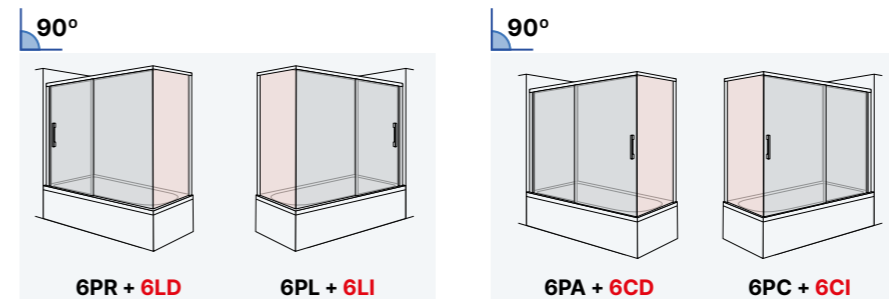

LATERAL 90° PARA FRONTAL

Ancho Lateral	Vidrio Transparente
200 700	405 €
701 1.200	495 €







El precio del conjunto se obtiene SUMANDO el frontal con el lateral en las medidas deseadas.

RECARGOS SOBRE PRECIOS

Altura especial. Máximo 1.800 mm.	+ 10 %
Recortes en los vidrios: (enviar croquis, rogamos consultar)	+ 50 €
Vidrio mateado	+ 15 %
Vidrio mateado personalizado	+ 30 %
Vidrio en color (consultar disponibilidad y plazos de entrega)	+ 10 %
Vidrio acanalado	+ 40 %
Vidrio espejo por hoja	+ 420 €
Vidrio deco	+ 50 %

frontales
bañera



-  PLATA BRILLO PB
-  PLATA MATE PM
-  NEGRO MATE NM
-  BLANCO BL
-  BLANCO MATE BM
-  ORO OB

-  TRANSPARENTE V6
-  FUME G6
-  BRONCE B6
-  ACANALADO Y6
-  ESPEJO ES6

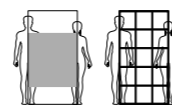

MATEADOS / DECO
VER PÁGINAS 214 - 225



DUSCHOLUX
Aplicación protectora antical
INCLUIDA



NUEVO
PRECIO

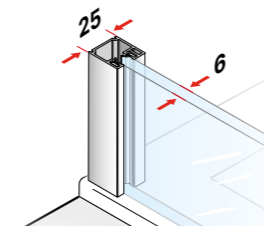

(mm)

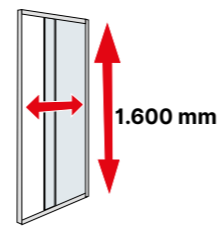

D2 Gravity

Frontal para bañera de 1 fijo + 1 puerta corredera.
Altura normalizada: 1.600 mm. (incluyendo las tapetas: 1.605 mm.)

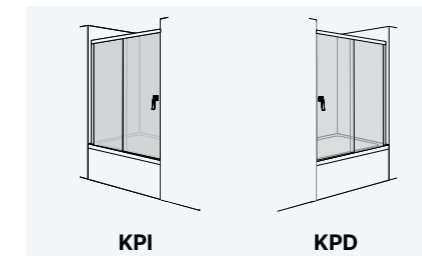

FRONTAL ENTRE PAREDES	
Ancho Frontal	Vidrio Transparente
1.160 1.400	748 €
1.401 1.600	790 €
1.601 1.800	833 €
1.801 2.100	874 €

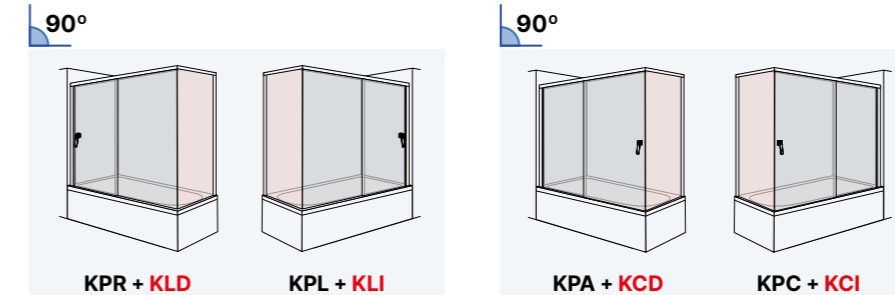

LATERAL 90° PARA FRONTAL	
Ancho Lateral	Vidrio Transparente
200 700	366 €
701 1.200	449 €

El precio del conjunto se obtiene SUMANDO el frontal con el lateral en las medidas deseadas.

RECARGOS SOBRE PRECIOS

Altura especial. Máximo 1.800 mm.	+ 10 %
Recortes en los vidrios: (enviar croquis, rogamos consultar)	+ 50 €
Vidrio mateado	+ 15 %
Vidrio mateado personalizado	+ 30 %
Vidrio en color (consultar disponibilidad y plazos de entrega)	+ 10 %
Vidrio acanalado	+ 40 %
Vidrio espejo por hoja	+ 420 €
Vidrio deco	+ 50 %
Manetas, tiradores y pomos opcionales	+ 20 €



- Entrada libre mínima aproximada: 41% del total del frontal.
- Cierre magnético lateral.
- Pletina inferior incluida. Se recomienda la instalación para mejorar notablemente la estanqueidad del producto.
- Margen de adaptación para posibles descuadres de ±10 mm. entre paredes y ± 5 mm en combinación con laterales.
- Para poder instalar el producto, deberá existir mas de 7 cm de separación entre la guía superior de la mampara y el techo.
- Juntas verticales de estanqueidad.

 ORO **OB** (Consultar plazos de fabricación).

MANETAS, TIRADORES Y POMOS OPCIONALES





-  PLATA BRILLO PB
-  PLATA MATE PM
-  NEGRO MATE NM
-  BLANCO BL
-  BLANCO MATE BM

-  TRANSPARENTE V6

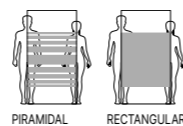

2 - SEMIMATEADOS
VER PÁGINAS 214 - 219



DUSCHOLUX
Aplicación protectora antical
INCLUIDA



NUEVO
PRECIO



- Cierre magnético lateral.
- Pletina inferior incluida. Se recomienda la instalación para mejorar notablemente la estanqueidad del producto.
- Margen de adaptación para posibles descuadres de ± 10 mm. entre paredes y ± 5 mm en combinación con laterales.
- Para poder instalar el producto, deberá existir mas de 7 cm de separación entre la guía superior de la mampara y el techo.
- Juntas verticales de estanqueidad.

MANETAS, TIRADORES Y POMOS OPCIONALES



D1 Gravity One

Frontal para bañera de 1 fijo + 1 puerta corredera.
Altura normalizada: 1.600 mm. (incluyendo las tapetas: 1.605 mm.)

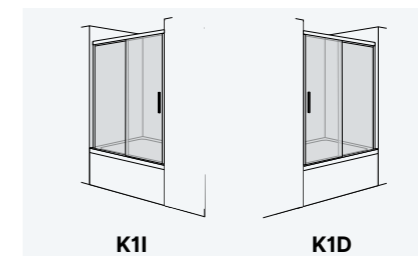

FRONTAL ENTRE PAREDES	
Ancho Frontal	Vidrio Transparente
1.160 1.400	492 €
1.401 1.600	519 €
1.601 1.800	548 €
1.801 2.000	579 €

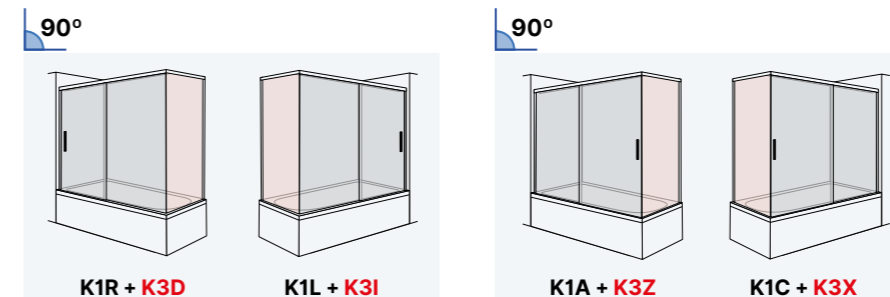

LATERAL 90° PARA FRONTAL	
Ancho Lateral	Vidrio Transparente
650 800	208 €
801 1.000	231 €

El precio del conjunto se obtiene SUMANDO el frontal con el lateral en las medidas deseadas.

RECARGOS SOBRE PRECIOS

Vidrio mateado	+ 15 %
Manetas, tiradores y pomos opcionales	+ 20 €



-  PLATA BRILLO PB
-  PLATA MATE PM
-  BLANCO BL

 TRANSPARENTE VS

 MATEADOS
VER PÁGINAS 214- 219



DUSCHOLUX
Aplicación protectora antical
INCLUIDA



D1 Plus Evolution

Frontal para bañera de 1 fijo + 1 puerta corredera SIN GUÍA INFERIOR.

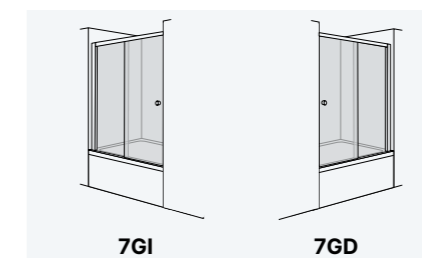
Altura normalizada: 1.500 mm.



FRONTAL ENTRE PAREDES

Ancho Frontal	Vidrio Transparente
1.000 1.400	591 €
1.401 1.700	639 €
1.701 2.100	676 €

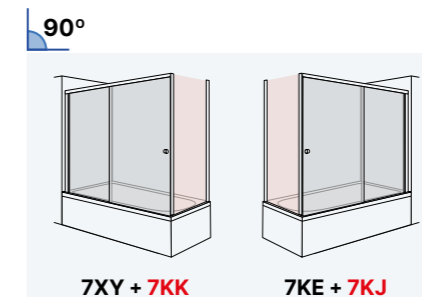
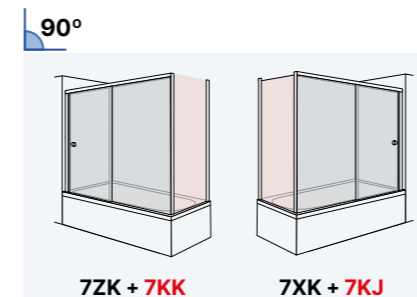

LATERAL 90° PARA FRONTAL

Ancho Lateral	Vidrio Transparente
180 500	319 €
501 1.000	341 €

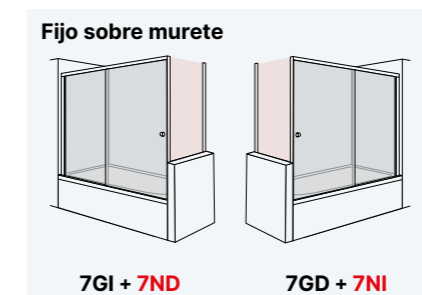

El precio del conjunto se obtiene SUMANDO el frontal con el lateral en las medidas deseadas.

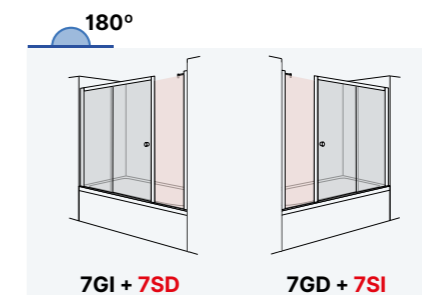

LATERAL 180° PARA FRONTAL

Ancho Lateral	Vidrio Transparente
180 500	337 €

El precio del conjunto se obtiene SUMANDO el frontal con el lateral en las medidas deseadas.



Sin guía inferior



Juntas verticales de estanqueidad

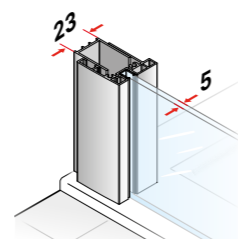

(mm)

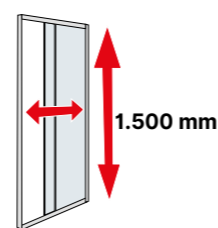





- Ausencia de perfilera entre puertas (solo junquillos minimalistas transparentes).
- Sistema de cierre magnético.
- Expansión de ±20 mm para los productos especiales y normalizados entre paredes y ±10 mm en combinación con laterales.
- Entrada libre mínima aproximada: 40% del total del frontal.
- Para poder instalar el producto, deberá existir mas de 7 cm de separación entre la guía superior de la mampara y el techo.

RECARGOS SOBRE PRECIOS

Altura especial. Máximo 1.800 mm.	+ 10 %
Recortes en los vidrios: (enviar croquis, rogamos consultar)	+ 50 €
Vidrio mateado	+ 15 %
Vidrio mateado personalizado	+ 30 %



-  PLATINUM SUPERBRILLO PT
-  PLATA MATE PM
-  NEGRO MATE NM

-  TRANSPARENTE V8
-  FUME G8
-  BRONCE B8
-  ACANALADO Y8
-  ESPEJO ES8

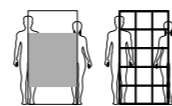

MATEADOS / DECO
VER PÁGINAS 214 - 225



DUSCHOLUX
Aplicación protectora antical
INCLUIDA

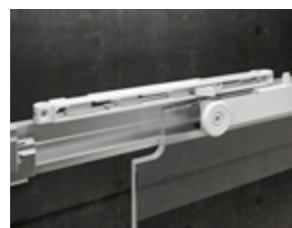

Soft-Close

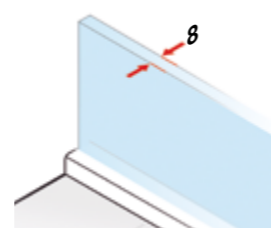

(mm)

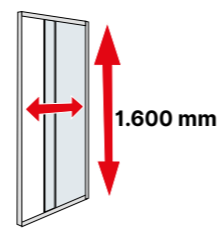

1.600 mm

- Entrada libre mínima aproximada: 40% del total del frontal.
- Cierre magnético para modelos entre paredes.
- Pletina inferior incluida. Se recomienda la instalación para mejorar notablemente la estanqueidad del producto.
- Modelo sin margen de adaptación al carecer de perfiles laterales.
- Función **Soft-Close** (cierre amortiguado) incluida, permite que la puerta abra y cierre suavemente.
- Si la mampara se fija al techo, obligatorio enviar croquis para posibles descuadres.

Revestimiento para personalizar la guía superior



PLATINUM SUPERBRILLO PT PLATA MATE PM NEGRO MATE NM BLANCO BL GRIS BASALTO GB GRIS METÁLICO GM CUARZO CZ GRAFITO GF

D5 Custom

Frontal para bañera de 1 puerta corredera en ambos sentidos.

Altura normalizada: 1.600 mm.

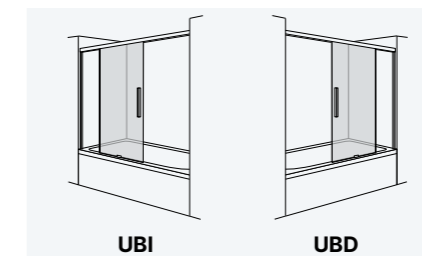

UBI

UBD

FRONTAL ENTRE PAREDES

Ancho Frontal	Vidrio Transparente
1.000 1.400	1.264 €
1.401 1.700	1.390 €
1.701 2.100	1.558 €

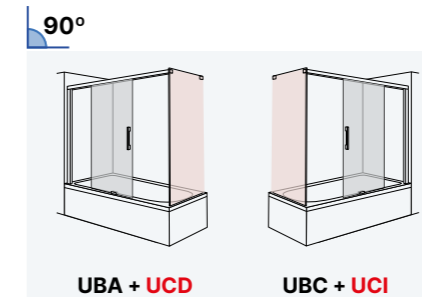

UBA + UCD

UBC + UCI

LATERAL 90° PARA FRONTAL







Ancho Lateral	Vidrio Transparente
200 900	747 €
901 1.200	932 €

El precio del conjunto se obtiene SUMANDO el frontal con el lateral en las medidas deseadas.

RECARGOS SOBRE PRECIOS

Altura especial. Máximo 1.800 mm.	+ 10 %
Recortes en los vidrios: (enviar croquis, rogamos consultar)	+ 50 €
Vidrio mateado	+ 15 %
Vidrio mateado personalizado	+ 30 %
Vidrio en color (consultar disponibilidad y plazos de entrega)	+ 10 %
Vidrio acanalado	+ 40 %
Vidrio espejo por hoja	+ 420 €
Vidrio deco	+ 50 %



-  PLATA BRILLO PB
-  PLATA MATE PM
-  NEGRO MATE NM
-  BLANCO BL
-  BLANCO MATE BM
-  ORO OB

-  TRANSPARENTE V8
-  FUME G8
-  BRONCE B8
-  ACANALADO Y8
-  ESPEJO ES8

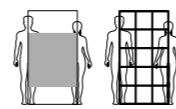

MATEADOS / DECO
VER PÁGINAS 214 - 225



DUSCHOLUX
Aplicación protectora antical
INCLUIDA



NUEVO
PRECIO

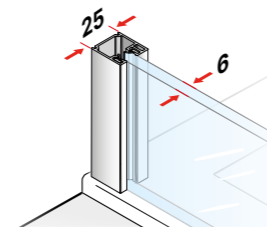

(mm)

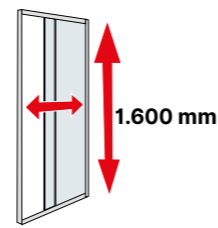

- Cierre por solape mediante vierteaguas vertical transparente.
- Pletina inferior incluida. Se recomienda la instalación para mejorar notablemente la estanqueidad del producto.
- Margen de adaptación para posibles descuadres de ±10 mm. entre paredes y ± 5 mm en combinación con laterales.
- Para poder instalar el producto, deberá existir mas de 7 cm de separación entre la guía superior de la mampara y el techo.
- Juntas verticales de estanqueidad.

 ORO OB (Consultar plazos de fabricación).

MANETAS, TIRADORES Y POMOS OPCIONALES

TIRADOR ERGONÓMICO TM

POMO ERGONÓMICO PU



D2 Gravity

Frontal para bañera de 1 fijo + 1 puerta + 1 fijo
Altura normalizada: 1.600 mm. (incluyendo las tapetas: 1.605 mm.)

Ancho Frontal	Ancho de entrada libre
1.250 1.450	415 515
1.451 1.650	515 615
1.651 1.800	615 690
1.801 2.000	485 550
2.001 2.200	550 620
2.201 2.400	620 685
2.401 2.600	685 750

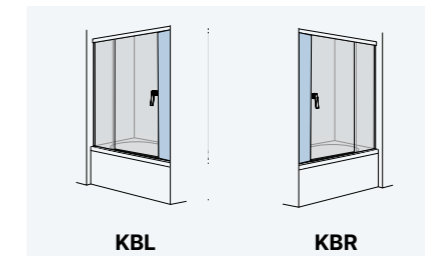

KBL

KBR

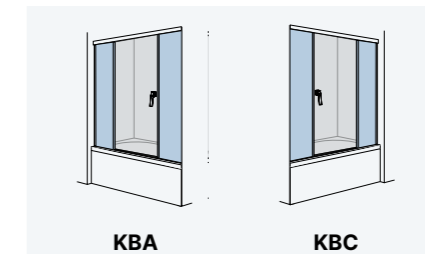

KBA

KBC

FRONTAL ENTRE PAREDES

Ancho Frontal	Vidrio Transparente
1.250 1.450	792 €
1.451 1.650	825 €
1.651 1.800	858 €

Si el ancho es menor de 1.801 mm el fijo de cierre será de 190mm, perdiendo la proporcionalidad con el otro fijo y la puerta.

1.801 2.000	932 €
2.001 2.200	974 €
2.201 2.400	1.023 €
2.401 2.600	1.078 €

A partir de 1801 mm. los dos fijos pasan a tener la misma medida, guardando proporción con la puerta.

90° Menor de 1.800 mm

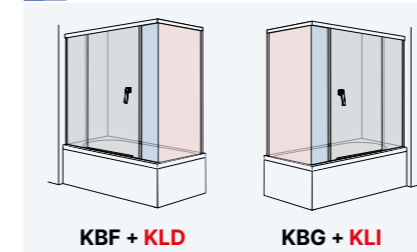

KBF + KLD

KBG + KLI

90° A partir de 1.801 mm

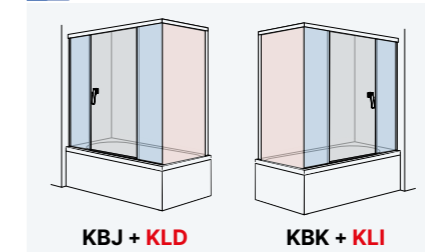

KBJ + KLD

KBK + KLI

LATERAL 90° PARA FRONTAL

Ancho Lateral	Vidrio Transparente
200 700	366 €
701 1.200	449 €



El precio del conjunto se obtiene SUMANDO el frontal con el lateral en las medidas deseadas.





RECARGOS SOBRE PRECIOS

Altura especial. Máximo 1.800 mm.	+ 10 %
Recortes en los vidrios: (enviar croquis, rogamos consultar)	+ 50 €
Vidrio mateado	+ 15 %
Vidrio mateado personalizado	+ 30 %
Vidrio en color (consultar disponibilidad y plazos de entrega)	+ 10 %
Vidrio acanalado	+ 40 %
Vidrio espejo por hoja	+ 420 €
Vidrio deco	+ 50 %
Manetas, tiradores y pomos opcionales	+ 20 €

frontales
bañera



-  PLATINUM SUPERBRILLO PT
-  PLATA MATE PM
-  NEGRO MATE NM

-  TRANSPARENTE V8
-  FUME G8
-  BRONCE B8
-  ACANALADO Y8
-  ESPEJO ES8

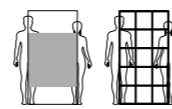

MATEADOS / DECO
VER PÁGINAS 214 - 225



DUSCHOLUX
Aplicación protectora antical
INCLUIDA



D5 Custom

Frontal para bañera de 2 fijos + 2 puertas correderas.

Altura normalizada: 1.600 mm.



FRONTAL ENTRE PAREDES

Ancho Frontal	Vidrio Transparente
1.400 1.500	1.764 €
1.501 1.800	1.918 €
1.801 2.100	2.071 €
2.101 2.300	2.176 €
2.301 2.500	2.278 €

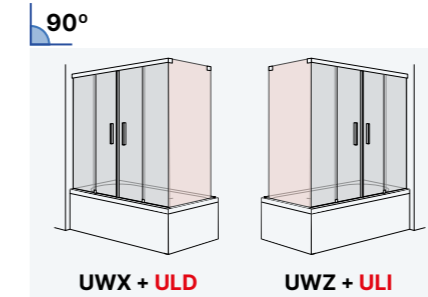

LATERAL 90° PARA FRONTAL

Ancho Lateral	Vidrio Transparente
200 900	747 €
901 1.200	932 €

El precio del conjunto se obtiene SUMANDO el frontal con el lateral en las medidas deseadas.

RECARGOS SOBRE PRECIOS

Altura especial. Máximo 1.800 mm.	+ 10 %
Recortes en los vidrios: (enviar croquis, rogamos consultar)	+ 50 €
Vidrio mateado	+ 15 %
Vidrio mateado personalizado	+ 30 %
Vidrio en color (consultar disponibilidad y plazos de entrega)	+ 10 %
Vidrio acanalado	+ 40 %
Vidrio espejo por hoja	+ 420 €
Vidrio deco	+ 50 %



Soft-Close

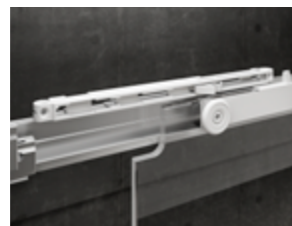

Push&Clean

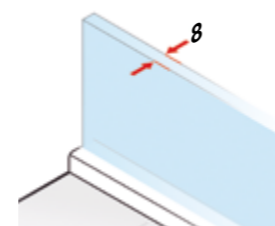

(mm)

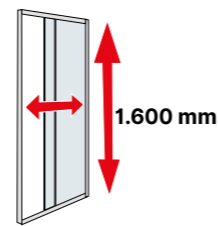





- Entrada libre mínima aproximada: 40% del total del frontal.
- Cierre magnético para modelos entre paredes.
- Pletina inferior incluida. Se recomienda la instalación para mejorar notablemente la estanqueidad del producto.
- Modelo sin margen de adaptación al carecer de perfiles laterales.
- Función **Soft-Close** (cierre amortiguado) incluida, permite que la puerta abra y cierre suavemente.
- Función **Push&Clean** para una limpieza fácil.
- Si la mampara se fija al techo, obligatorio enviar croquis para posibles descuadras.

Revestimiento para personalizar la guía superior



PLATINUM SUPERBRILLO PT PLATA MATE PM NEGRO MATE NM BLANCO BL GRIS BASALTO GB GRIS METÁLICO GM CUARZO CZ GRAFITO GF



-  PLATINUM SUPERBRILLO PT
-  PLATA MATE PM
-  NEGRO MATE NM
-  BLANCO BL
-  BLANCO MATE BM

-  TRANSPARENTE V6
-  FUME G6
-  BRONCE B6
-  ACANALADO Y6
-  ESPEJO ES6

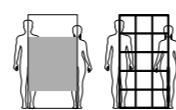

MATEADOS / DECO
VER PÁGINAS 214 - 225



DUSCHOLUX
Aplicación protectora antical
INCLUIDA



NUEVO
PRECIO

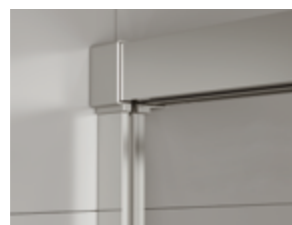

Push&Clean

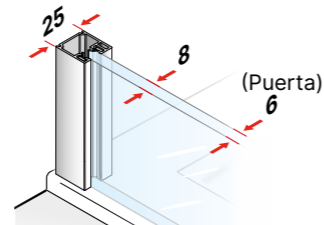

(mm)

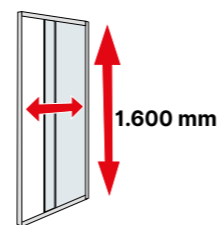

1.600 mm

- Entrada libre mínima aproximada: 41% del total del frontal.
- Función **Push&Clean** para una limpieza fácil.
- Cierre magnético central.
- Pletina inferior incluida. Se recomienda la instalación para mejorar notablemente la estanqueidad del producto.
- Margen de adaptación para posibles descuadres de ± 10 mm. entre paredes y ± 5 mm en combinación con laterales.
- Para poder instalar el producto, deberá existir mas de 7 cm de separación entre la guía superior de la mampara y el techo.
- Sistema patentado de apertura simultanea Duscho **Slide Tech®** (excepto para modelos con lados desiguales).
- Juntas verticales de estanqueidad.

TIRADOR OPCIONAL (sin recargo)

TIRADOR TC



D2 Gredel

Frontal para bañera de 2 fijos + 2 puertas correderas.

Altura normalizada: 1.600 mm. (incluyendo las tapetas: 1.605 mm.)



6AW

FRONTAL ENTRE PAREDES

Ancho Frontal	Vidrio Transparente
1.160 1.400	940 €
1.401 1.600	1.005 €
1.601 1.800	1.067 €
1.801 2.100	1.133 €



6WX + 6LD

6WZ + 6LI

LATERAL 90° PARA FRONTAL

Ancho Lateral	Vidrio Transparente
200 700	405 €
701 1.200	495 €





El precio del conjunto se obtiene SUMANDO el frontal con el lateral en las medidas deseadas.

RECARGOS SOBRE PRECIOS

Altura especial. Máximo 1.800 mm.	+ 10 %
Recortes en los vidrios: (enviar croquis, rogamos consultar)	+ 50 €
Vidrio mateado	+ 15 %
Vidrio mateado personalizado	+ 30 %
Vidrio en color (consultar disponibilidad y plazos de entrega)	+ 10 %
Vidrio acanalado	+ 40 %
Vidrio espejo por hoja	+ 420 €
Vidrio deco	+ 50 %

frontales
bañera



-  PLATA BRILLO PB
-  PLATA MATE PM
-  NEGRO MATE NM
-  BLANCO BL
-  BLANCO MATE BM
-  ORO OB

-  TRANSPARENTE V6
-  FUME G6
-  BRONCE B6
-  ACANALADO Y6
-  ESPEJO ES6

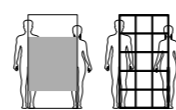

MATEADOS / DECO
VER PÁGINAS 214 - 225



DUSCHOLUX
Aplicación protectora antical
INCLUIDA

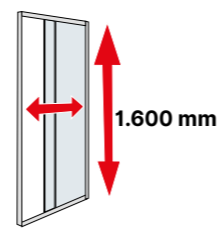
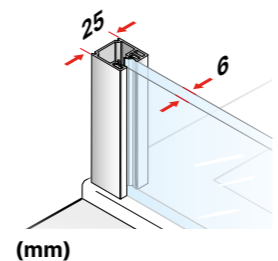

- Entrada libre mínima aproximada: 41% del total del frontal.
- Cierre magnético central.
- Pletina inferior incluida. Se recomienda la instalación para mejorar notablemente la estanqueidad del producto.
- Margen de adaptación para posibles descuadres de ±10 mm. entre paredes y ± 5 mm en combinación con laterales.
- Para poder instalar el producto, deberá existir mas de 7 cm de separación entre la guía superior de la mampara y el techo.
- Juntas verticales de estanqueidad.

 ORO OB (Consultar plazos de fabricación).

MANETAS, TIRADORES Y POMOS OPCIONALES



D2 Gravity

Frontal para bañera de 2 fijos + 2 puertas correderas.
Altura normalizada: 1.600 mm. (incluyendo las tapetas: 1.605 mm.)



FRONTAL ENTRE PAREDES

Ancho Frontal	Vidrio Transparente
1.160 1.400	792 €
1.401 1.600	825 €
1.601 1.800	858 €
1.801 2.100	932 €

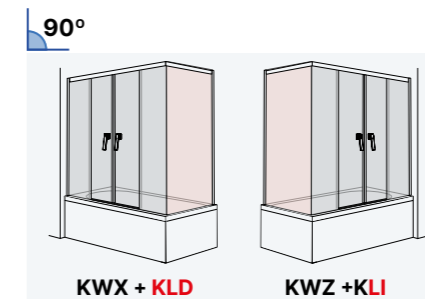

LATERAL 90° PARA FRONTAL

Ancho Lateral	Vidrio Transparente
200 700	366 €
701 1.200	449 €

El precio del conjunto se obtiene SUMANDO el frontal con el lateral en las medidas deseadas.

RECARGOS SOBRE PRECIOS

Altura especial. Máximo 1.800 mm.	+ 10 %
Recortes en los vidrios: (enviar croquis, rogamos consultar)	+ 50 €
Vidrio mateado	+ 15 %
Vidrio mateado personalizado	+ 30 %
Vidrio en color (consultar disponibilidad y plazos de entrega)	+ 10 %
Vidrio acanalado	+ 40 %
Vidrio espejo por hoja	+ 420 €
Vidrio deco	+ 50 %
Manetas, tiradores y pomos opcionales	+ 20 €

frontales
bañera



-  PLATA BRILLO PB
-  PLATA MATE PM
-  NEGRO MATE NM
-  BLANCO BL
-  BLANCO MATE BM

 TRANSPARENTE V6

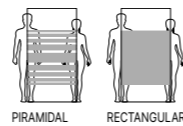

2 - SEMIMATEADOS
VER PÁGINAS 214 - 219



DUSCHOLUX
Aplicación protectora antical
INCLUIDA

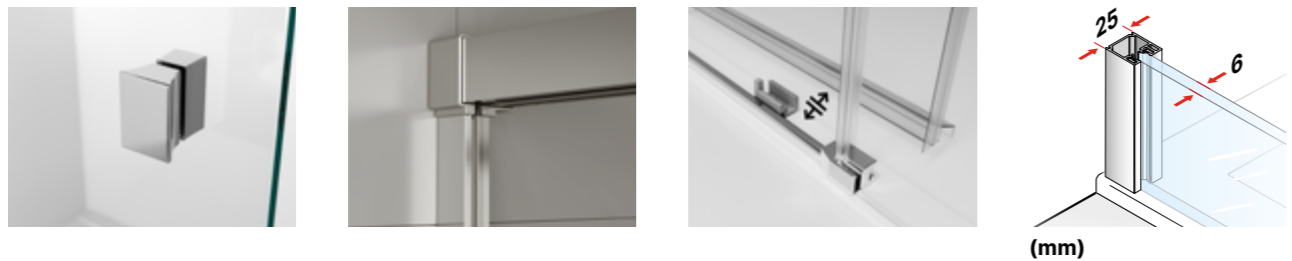

- Cierre magnético central.
- Pletina inferior incluida. Se recomienda la instalación para mejorar notablemente la estanqueidad del producto.
- Margen de adaptación para posibles descuadres de + -10 mm. entre paredes y + - 5 mm en combinación con laterales.
- Para poder instalar el producto, deberá existir mas de 7 cm de separación entre la guía superior de la mampara y el techo.

MANETAS, TIRADORES Y POMOS OPCIONALES



D1 Gravity One

Frontal para bañera de 2 fijos + 2 puertas correderas.
Altura normalizada: 1.600 mm. (incluyendo las tapetas: 1.605 mm.)



FRONTAL ENTRE PAREDES

Ancho Frontal	Vidrio Transparente
1.160 1.400	553 €
1.401 1.600	585 €
1.601 1.800	621 €
1.801 2.000	658 €

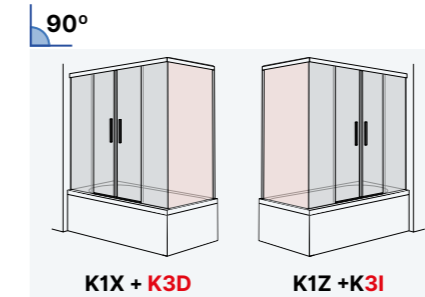

LATERAL 90° PARA FRONTAL



Ancho Lateral	Vidrio Transparente
650 800	208 €
801 1.000	231 €

El precio del conjunto se obtiene SUMANDO el frontal con el lateral en las medidas deseadas.

RECARGOS SOBRE PRECIOS

Vidrio mateado	+ 15 %
Manetas, tiradores y pomos opcionales	+ 20 €



-  PLATA BRILLO **PB**
-  PLATA MATE **PM**
-  BLANCO **BL**

-  TRANSPARENTE **VS**

MATEADOS
 VER PÁGINAS 214- 219



DUSCHOLUX
 Aplicación protectora antical
 INCLUIDA



Sin guía inferior

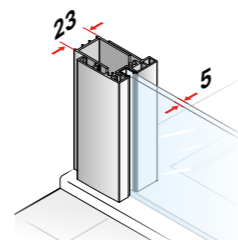

Juntas verticales de estanqueidad



(mm)

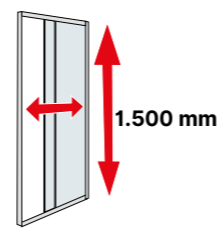

D1 Plus Evolution

Frontal para bañera de 2 fijos + 2 puertas correderas SIN GUÍA INFERIOR.

Altura normalizada: 1.500 mm.



FRONTAL ENTRE PAREDES

Ancho Frontal	Vidrio Transparente
1.100 1.300	667 €
1.301 1.700	745 €
1.701 2.100	799 €

90°

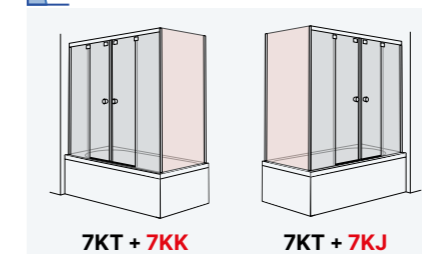

LATERAL 90° PARA FRONTAL

Ancho Lateral	Vidrio Transparente
180 500	319 €
501 1.000	341 €

Fijo sobre murete





El precio del conjunto se obtiene SUMANDO el frontal con el lateral en las medidas deseadas.

RECARGOS SOBRE PRECIOS

Altura especial. Máximo 1.800 mm.	+ 10 %
Recortes en los vidrios: (enviar croquis, rogamos consultar)	+ 50 €
Vidrio mateado	+ 15 %
Vidrio mateado personalizado	+ 30 %

- Ausencia de perfilera entre puertas (solo junquillos minimalistas transparentes).
- Sistema de cierre magnético.
- Expansión de ± 20 mm para los productos especiales y normalizados
- Entrada libre mínima aproximada: 37% del ancho total del frontal
- Para poder instalar el producto, deberá existir mas de 7 cm de separación entre la guía superior de la mampara y el techo.



-  PLATA BRILLO PB
-  PLATA MATE PM
-  BLANCO BL

-  TRANSPARENTE VS

MATEADOS
VER PÁGINAS 214- 219

DUSCHOLUX
Aplicación protectora antical
INCLUIDA

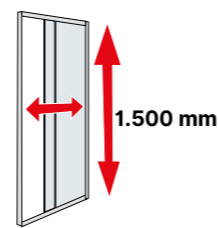
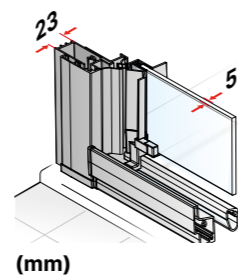

Con guía inferior

Juntas verticales de estanqueidad

(mm)

- Ausencia de perfilera entre puertas (solo junquillos minimalistas transparentes).
- Guía inferior autolimpiable sistema L.S.O para facilitar la limpieza.
- Sistema de cierre magnético a través de perfil tirador con cierre a 45° para facilitar la estanqueidad.
- Expansión de ± 20 mm para los productos especiales y normalizados
- Entrada libre mínima aproximada: 40% del ancho total del frontal.
- No será posible cambiar la posición de la puerta N°1 (la más exterior) en los modelos de puertas correderas.
- Para poder instalar el producto, deberá existir mas de 7 cm de separación entre la guía superior de la mampara y el techo.

D1 Plus Evolution

Frontal de 2 puertas correderas para bañera CON GUÍA INFERIOR.
Altura normalizada: 1.500 mm.

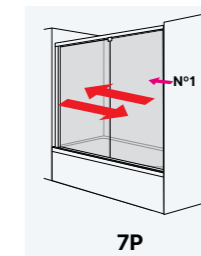

FRONTAL ENTRE PAREDES

Ancho Frontal	Vidrio Transparente
1.160 1.300	591 €
1.301 1.600	639 €

90°

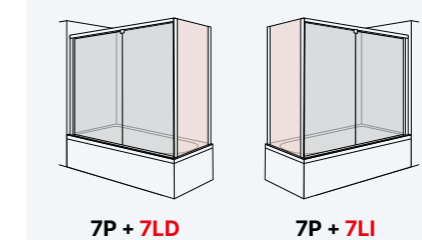

LATERAL 90° PARA FRONTAL

Ancho Lateral	Vidrio Transparente
180 500	319 €
501 1.000	341 €

Fijo sobre murete

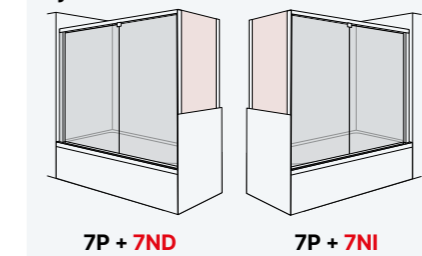

El precio del conjunto se obtiene SUMANDO el frontal con el lateral en las medidas deseadas.

180°

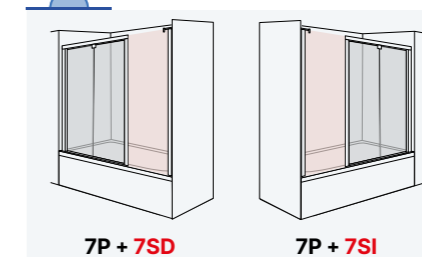

LATERAL 180° PARA FRONTAL

Ancho Lateral	Vidrio Transparente
180 500	337 €

El precio del conjunto se obtiene SUMANDO el frontal con el lateral en las medidas deseadas.

RECARGOS SOBRE PRECIOS

Altura especial. Máximo 1.800 mm.	+ 10 %
Recortes en los vidrios: (enviar croquis, rogamos consultar)	+ 50 €
Vidrio mateado	+ 15 %
Vidrio mateado personalizado	+ 30 %

frontales
bañera



-  PLATA BRILLO PB
-  PLATA MATE PM
-  BLANCO BL

 TRANSPARENTE V5

 MATEADOS
VER PÁGINAS 214- 219

DUSCHOLUX
Aplicación protectora antical
INCLUIDA

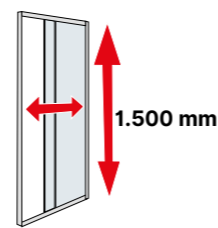
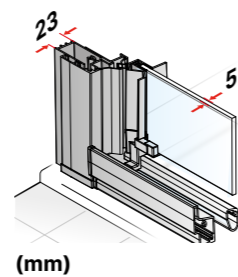

Con guía inferior

Juntas verticales de estanqueidad

(mm)

- Ausencia de perfilaría entre puertas (solo junquillos minimalistas transparentes).
- Guía inferior autolimpiable sistema L.S.O para facilitar la limpieza.
- Sistema de cierre magnético a través de perfil tirador con cierre a 45° para facilitar la estanqueidad.
- Expansión de ± 20 mm para los productos especiales y normalizados
- Entrada libre mínima aproximada: 52% del ancho total del frontal.
- No será posible cambiar la posición de la puerta N°1 (la más exterior) en los modelos de puertas correderas.
- Para poder instalar el producto, deberá existir mas de 7 cm de separación entre la guía superior de la mampara y el techo.

D1 Plus Evolution

Frontal de 3 puertas correderas para bañera CON GUÍA INFERIOR.

Altura normalizada: 1.500 mm.

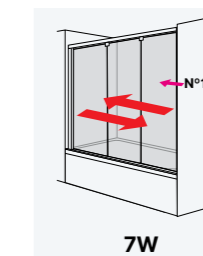

7W

FRONTAL ENTRE PAREDES

Ancho Frontal	Vidrio Transparente
800 1.300	663 €
1.301 1.600	716 €

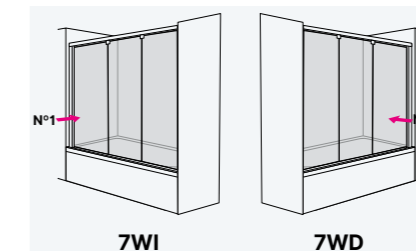

7WI

7WD

1.601 2.000	751 €
-------------	--------------

A partir de 1.601 de ancho la puerta n° 1 será fija debido al peso de los cristales.

90°

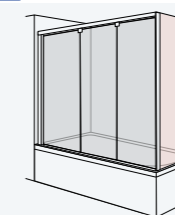

7W / 7WI / 7WD + 7LD

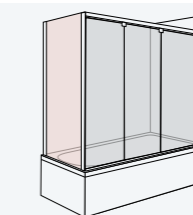

7W / 7WI / 7WD + 7LI

LATERAL 90° PARA FRONTAL

Ancho Lateral	Vidrio Transparente
180 500	319 €
501 1.000	341 €

Fijo sobre murete

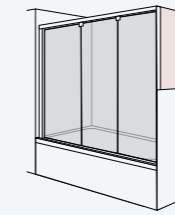

7W / 7WI / 7WD + 7ND

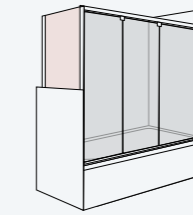

7W / 7WI / 7WD + 7NI

El precio del conjunto se obtiene SUMANDO el frontal con el lateral en las medidas deseadas.

180°

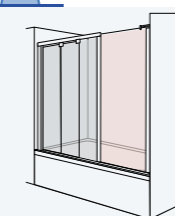

7W / 7WI / 7WD + 7SD

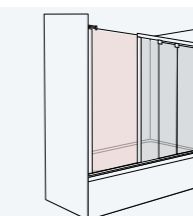

7W / 7WI / 7WD + 7SI

LATERAL 180° PARA FRONTAL



Ancho Lateral	Vidrio Transparente
180 500	337 €



El precio del conjunto se obtiene SUMANDO el frontal con el lateral en las medidas deseadas.

RECARGOS SOBRE PRECIOS

Altura especial. Máximo 1.600 mm.	+ 10 %
Recortes en los vidrios: (enviar croquis, rogamos consultar)	+ 50 €
Vidrio mateado	+ 15 %
Vidrio mateado personalizado	+ 30 %



-  PLATINUM SUPERBRILLO PT
-  PLATA MATE PM
-  NEGRO MATE NM

-  TRANSPARENTE V6
-  FUME G6
-  BRONCE B6
-  ACANALADO Y6
-  ESPEJO ES6

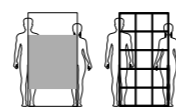

MATEADOS / DECO
VER PÁGINAS 214 - 225



DUSCHOLUX
Aplicación protectora antical
INCLUIDA



Limpieza interior sin obstáculos.

Bisagras a ras del vidrio.

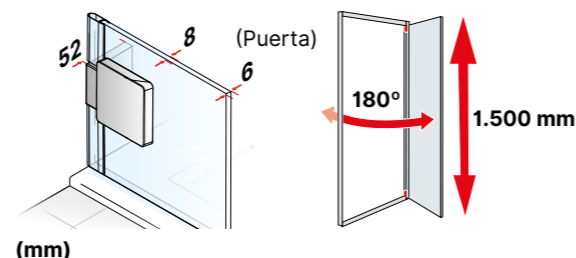

- Puertas abatibles 180° hacia el interior y el exterior.
- Los fijos serán de ancho diferente, en función del ancho total de la mampara.
- Cierre magnético central.
- Margen de adaptación de ± 5 mm. para posibles descuadres.
- Incluye perfil larguero a 45° a partir de un ancho de 2.000 mm.

D4 Pure

Frontal para bañera entre paredes de 2 segmentos fijos + 2 puertas abatibles 180°

Altura normalizada: 1.500 mm.



FRONTAL ENTRE PAREDES

Ancho Frontal	Vidrio Transparente
900 1100	2.074 €
1.101 1.300	2.140 €
1.301 1.500	2.207 €
1.501 1.700	2.269 €
1.701 1.900	2.335 €

1.901 2100	2.564 €
------------	----------------

El fijo tiene un ancho de 180mm. a partir de 1.901mm. el incremento de medida se aplicará al fijo.

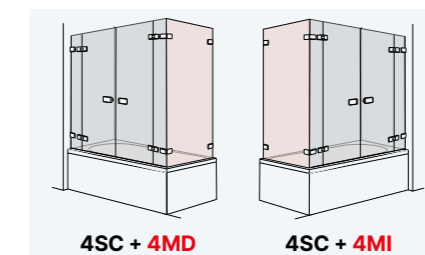

LATERAL 90° / 180° PARA FRONTAL

Ancho Lateral	Vidrio Transparente
200 500	946 €
501 1.000	1.230 €
1.001 1.200	1.343 €

El precio del conjunto se obtiene SUMANDO el frontal con el lateral en las medidas deseadas.

RECARGOS SOBRE PRECIOS

Altura especial. Máximo 1.600 mm.	+ 10 %
Recortes en los vidrios: (enviar croquis, rogamos consultar)	+ 50 €
Vidrio mateado	+ 15 %
Vidrio mateado personalizado	+ 30 %
Vidrio en color (consultar disponibilidad y plazos de entrega)	+ 10 %
Vidrio acanalado	+ 40 %
Vidrio espejo por hoja	+ 420 €
Vidrio deco	+ 50 %

frontales
bañera



características DE SERIES

D5 Custom	186
D3 Fly	187
D4 Pulsar	188
D2 Gredel	189
D2 Gravity	190
D1 Gravity One	191
D1 Mode One	192
D1 Plus Evolution	193
D4 Pure	194
D2 Egiptia	195
D3 Art	196
D1 Plus Giro	197
Options	199
Options	201



D5 Custom

Características:
 Función Soft-Close (cierres amortiguado) incluida, permite que la puerta abra y cierre suavemente.
 Función Push&Clean para una limpieza fácil.
 Apertura de puerta mediante tirador minimalista.
 Guía superior personalizable mediante pletina de aluminio o PanElle DUSCHOLUX.
 Rodamientos con regulación individual integrada.
 Cierre magnético mediante imanes con microperfil de aluminio para modelos entre paredes.
 Vierteaguas inferiores y burletes de estanquidad.

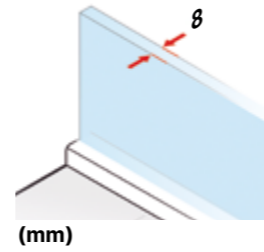

D3 Fly

Características:
 Sin perfil larguero estabilizador.
 Vidrio de 10 mm. de espesor.
 Perfil pared de 15 mm. de ancho con diseño minimalista.
 Posibilidad diseños Deco: Pintura vitrificada 100% reciclable y ecológica.

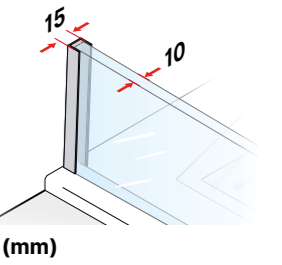

COMBINACIÓN NORMALIZADA DE COLORES:			
	PT	PM	NM
PERFILES	PLATINUM	PLATA MATE	NEGRO MATE
TIRADORES	CROMADO	CROMADO	NEGRO MATE
ACCESORIOS	CROMADO	CROMADO	NEGRO MATE
PLETINA INFERIOR	PLATINUM	PLATA MATE	NEGRO MATE

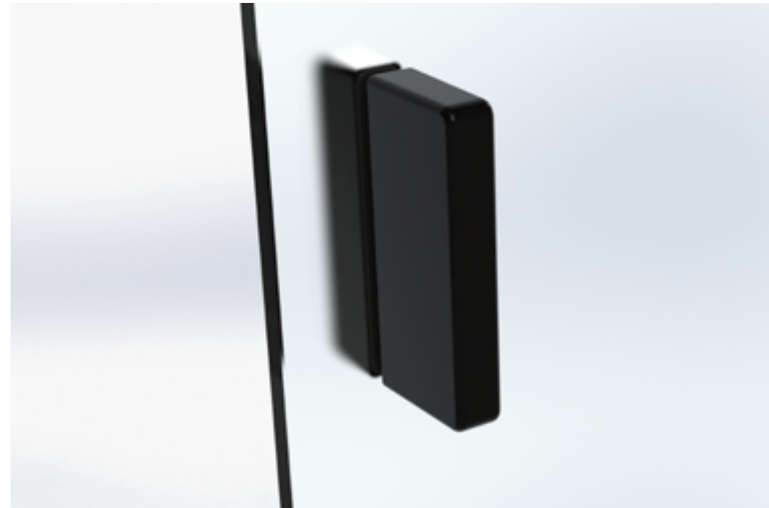

D4 Pulsar

Características:

Sin GUÍA superior ni inferior.
 Rodamientos superior e inferior no vistos con regulación individual integrada.
 Apertura de puerta mediante tirador minimalista.
 Puerta corredera por el interior del fijo.
 Perfiles de pared con diseño minimalista.
 Vierteaguas inferiores y burletes de estanqueidad.

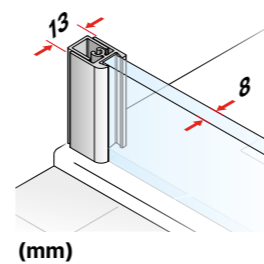

COMBINACIÓN NORMALIZADA DE COLORES:				
	PT	OB	NE	NM
PERFILES	PLATINUM	ORO	NEGRO	NEGRO MATE
TIRADORES	CROMADO	ORO MATE	NEGRO	NEGRO MATE
ACCESORIOS	CROMADO	ORO MATE	NEGRO	NEGRO MATE
PLETINA INFERIOR	siempre se suministra en el mismo color de la perfilera de la mampara.			

IMPORTANTE:

Para poder instalar el producto, deberá existir un mínimo de 7 cm. de separación entre la mampara y el techo.
 Mediante croquis o plantilla adaptamos la fabricación de la mampara a los descuadros de las paredes verticales.
 En caso de instalación sobre platos angulares a nivel del suelo, es necesario adjuntar croquis o fotografía, para fabricar el producto con las tolerancias apropiadas para una óptima instalación.



D2 Gredel

Características:

Sistema patentado de apertura simultánea Duscho Slide Tech® de serie en Duscho D4 Gredel para modelos de 2 puertas, frontales y angulares (excepto para modelos con lados desiguales). Funcionamiento: cuando abrimos una de las puertas automáticamente se abre también la otra, especialmente útil al solo emplear una mano el usuario (ayuda a discapacitados y personas mayores) .
 Guía superior de diseño CUADRADO y líneas rectas.
 Rodamientos con regulación individual integrada.
 Apertura de puerta mediante tirador minimalista.
 Vierteaguas inferiores y burletes terminales de estanqueidad.
 Función Push&Clean para una limpieza fácil.
 Cierre magnético mediante imanes con microperfil de aluminio.

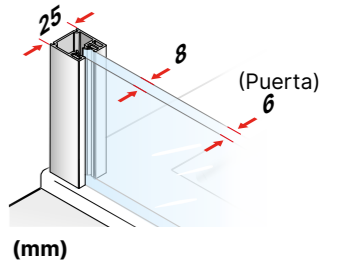

COMBINACIÓN NORMALIZADA DE COLORES:					
	PT	PM	BL	BM	NM
PERFILES	PLATINUM	PLATA MATE	BLANCO	BLANCO MATE	NEGRO MATE
TIRADORES	CROMADO	PLATA MATE	BLANCO	BLANCO MATE	NEGRO MATE
ACCESORIOS	CROMADO	PLATA MATE	BLANCO	BLANCO MATE	NEGRO MATE
PLETINA INFERIOR	siempre se suministra en el mismo color de la perfilera de la mampara.				

IMPORTANTE:

Para poder instalar el producto, deberá existir un mínimo de 7 cm. de separación entre la mampara y el techo.
 Mediante croquis o plantilla adaptamos la fabricación de la mampara a los descuadros de las paredes verticales.
 En caso de instalación sobre platos angulares a nivel del suelo, es necesario adjuntar croquis o fotografía, para fabricar el producto con las tolerancias apropiadas para una óptima instalación.



D2 Gravity

Características:
 Guía superior de diseño CUADRADO y líneas rectas.
 Rodamientos con regulación individual integrada.
 Pomos diseño minimalista cuadrado.
 Vierteaguas inferiores y burletes terminales de estanqueidad.
 Pieza/guía inferior desmontable para la limpieza interior de los cristales.
 Cierre magnético mediante imanes transparentes.

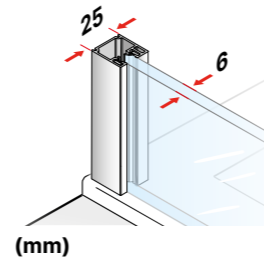

COMBINACIÓN NORMALIZADA DE COLORES:						
	PB	PM	BL	BM	NM	OB
PERFILES	PLATA BRILLO	PLATA MATE	BLANCO	BLANCO MATE	NEGRO MATE	ORO
TIRADORES	CROMADO	PLATA MATE	BLANCO	BLANCO MATE	NEGRO MATE	ORO
ACCESORIOS	CROMADO	PLATA MATE	BLANCO	BLANCO MATE	NEGRO MATE	ORO
PLETINA INFERIOR	siempre se suministra en el mismo color de la perfiles de la mampara.					



IMPORTANTE:
 Para poder instalar el producto, deberá existir un mínimo de 7 cm. de separación entre la mampara y el techo.
 Mediante croquis o plantilla adaptamos la fabricación de la mampara a los descuadros de las paredes verticales.
 En caso de instalación sobre platos angulares a nivel del suelo, es necesario adjuntar croquis o fotografía, para fabricar el producto con las tolerancias apropiadas para una óptima instalación.

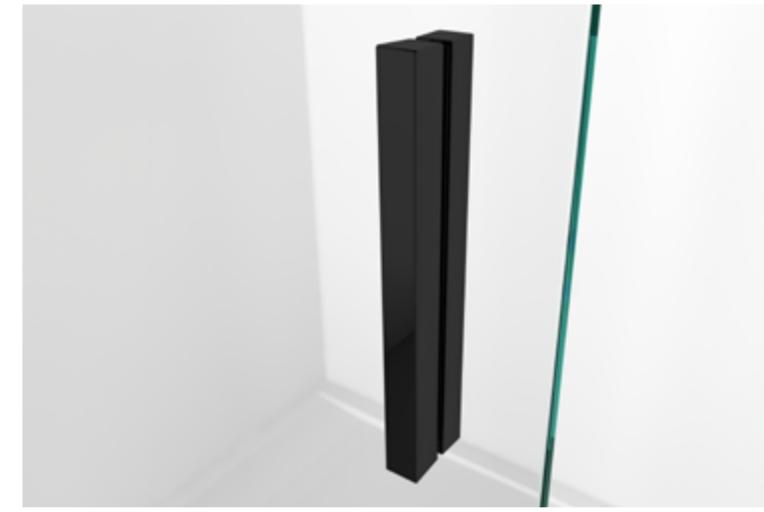

D1 Gravity One

Características:
 Guía superior de diseño CUADRADO y líneas rectas.
 Rodamientos con regulación individual integrada.
 Pomos diseño minimalista redondo.
 Vierteaguas inferiores y burletes terminales de estanqueidad.
 Pieza/guía inferior desmontable para la limpieza interior de los cristales.
 Cierre magnético mediante imanes transparentes.

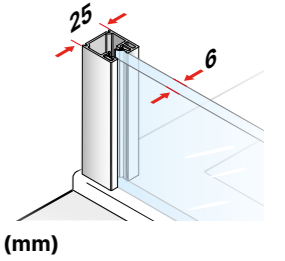

COMBINACIÓN NORMALIZADA DE COLORES:					
	PB	PM	BL	BM	NM
PERFILES	PLATA BRILLO	PLATA MATE	BLANCO	BLANCO MATE	NEGRO MATE
TIRADORES	CROMADO	PLATA MATE	BLANCO	BLANCO MATE	NEGRO MATE
ACCESORIOS	CROMADO	PLATA MATE	BLANCO	BLANCO MATE	NEGRO MATE
PLETINA INFERIOR	siempre se suministra en el mismo color de la perfiles de la mampara.				

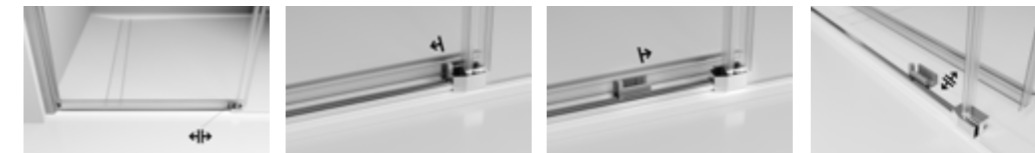

IMPORTANTE:
 Para poder instalar el producto, deberá existir un mínimo de 7 cm. de separación entre la mampara y el techo.
 Mediante croquis o plantilla adaptamos la fabricación de la mampara a los descuadros de las paredes verticales.
 En caso de instalación sobre platos angulares a nivel del suelo, es necesario adjuntar croquis o fotografía, para fabricar el producto con las tolerancias apropiadas para una óptima instalación.

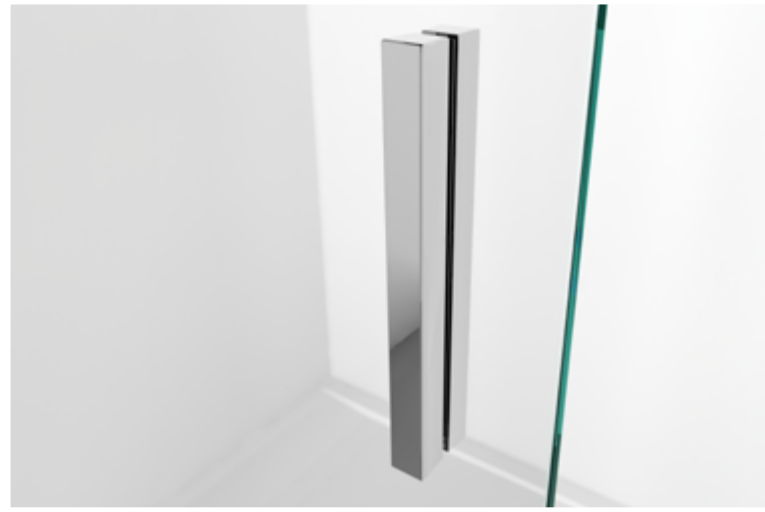

D1 Mode One

Características:

- Reversible.
- Altura normalizada de 2.000 mm.
- Margen de adaptación de hasta -50 mm.
- Cristal securizado de 6 mm en el fijo y 6 mm en la puerta.
- Perfiles de pared minimalistas de 26 mm.
- Solape entre puertas de 40 a 90 mm, según la medida de la mampara.
- Apertura de puerta mediante tirador minimalista.
- Pieza guía inferior desmontable para facilitar la limpieza.
- Cierre magnético.
- Sin guía inferior.
- Guía superior cerrada, diseño y mayor seguridad.

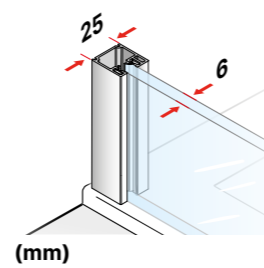

COMBINACIÓN NORMALIZADA DE COLORES:

	PB	NM
PERFILES	PLATA BRILLO	NEGRO MATE
TIRADORES	CROMADO	NEGRO MATE
ACCESORIOS	CROMADO	NEGRO MATE
PLETINA INFERIOR	siempre se suministra en el mismo color de la perfilería de la mampara.	

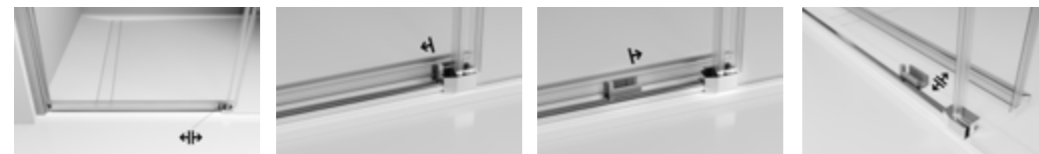

IMPORTANTE:

Para poder instalar el producto, deberá existir un mínimo de 7 cm. de separación entre la mampara y el techo. Mediante croquis o plantilla adaptamos la fabricación de la mampara a los descuadres de las paredes verticales. En caso de instalación sobre platos angulares a nivel del suelo, es necesario adjuntar croquis o fotografía, para fabricar el producto con las tolerancias apropiadas para una óptima instalación.



D1 Plus Evolution

Características:

- Mamparas de ducha y bañera de puertas correderas.
- Ausencia de perfilería entre puertas (solo junquillos minimalistas transparentes).
- Guía inferior autolimpiable sistema L.S.O para facilitar la limpieza.
- Sistema de cierre magnético a través de pomo o perfil tirador.
- Rodamientos con suave y silencioso deslizamiento.

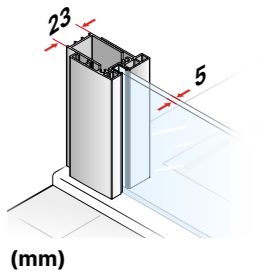

COMBINACIÓN NORMALIZADA DE COLORES:

	PB	PM	BL
PERFILES	PLATA BRILLO	PLATA MATE	BLANCO
POMOS	CROMADO	CROMO MATE	BLANCO
ACCESORIOS	GRIS	GRIS	BLANCO

IMPORTANTE:

Para poder instalar el producto, deberá existir un mínimo de 7 cm. de separación entre la mampara y el techo. Mediante croquis o plantilla adaptamos la fabricación de la mampara a los descuadres de las paredes verticales. En caso de instalación sobre platos angulares a nivel del suelo, es necesario adjuntar croquis o fotografía, para fabricar el producto con las tolerancias apropiadas para una óptima instalación.



D4 Pure

Características:

Nueva serie de mamparas con bisagras de apertura a 180°. Fijos y puertas en línea. Soporte de bisagra interior integrado en el vidrio para facilitar la limpieza (siempre en color cromado). Microperfiles de aluminio con cierre magnético en las puertas. Vierteaguas inferiores y burletes terminales de estanqueidad. Pletina auxiliar adhesiva.

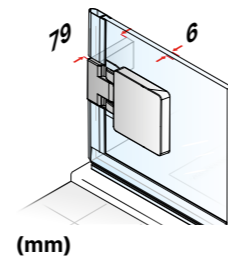

(mm)

COMBINACIÓN NORMALIZADA DE COLORES:			
	PT	PM	NM
PERFILES	PLATINUM	PLATA MATE	NEGRO MATE
POMOS	CROMO BRILLO	CROMO MATE	NEGRO MATE
TAPAS DECORATIVAS	CROMO BRILLO	CROMO MATE	NEGRO MATE
BISAGRAS	CROMO BRILLO	CROMO BRILLO	NEGRO MATE
PLETINA INFERIOR	PLATINUM	PLATA MATE	NEGRO MATE

IMPORTANTE:

Las mamparas sin perfilera inferior (puertas abatibles o plegables) deben instalarse coincidiendo con la caída del plato o bañera. Para un funcionamiento óptimo recomendamos la perfecta escuadra entre las paredes y el sanitario. En caso de instalación sobre platos angulares ó semicirculares a nivel de suelo, es necesario adjuntar croquis o fotografía, para fabricar el producto con las tolerancias apropiadas para una óptima instalación. Mediante croquis o plantilla adaptamos la fabricación de la mampara a los descuadres de las paredes verticales.



D2 Egiptia

Características:

Mamparas especialmente concebidas para amplios espacios de ducha. Puertas abatibles 180° hacia el interior y el exterior. Nuevo diseño de tiradores en las puertas. Perfil larguero superior para reforzar la estabilidad del conjunto. Perfiles magnéticos de cierre. Puertas pivotantes con elevación que evitan el deterioro de los vierteaguas. Pletina auxiliar adhesiva. Vierteaguas inferior y burletes terminales de estanqueidad.

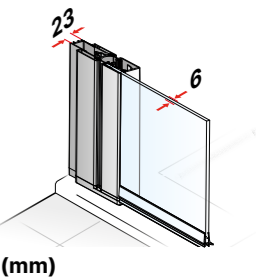

(mm)

COMBINACIÓN NORMALIZADA DE COLORES:			
	PB	PM	BL
PERFILES	PLATA BRILLO	PLATA MATE	BLANCO
TIRADORES	CROMADO	PLATINUM	BLANCO
PLETINA INFERIOR	CROMADO	PLATA MATE	BLANCO

IMPORTANTE:

Este producto requiere de un ancho mínimo de base o plato de ducha de 60 mm. Mediante croquis o plantilla adaptamos la fabricación de la mampara a los descuadres de las paredes verticales. En caso de instalación sobre platos angulares a nivel de suelo, es necesario adjuntar croquis o fotografía, para fabricar el producto con las tolerancias apropiadas para una óptima instalación.

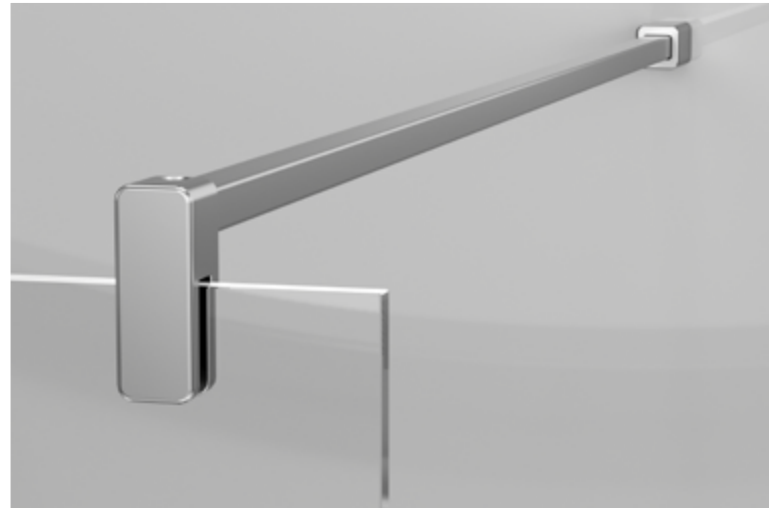

D3 Art



D3Art20: K42 (FUCHSIA) D3Art20: K43 (RED) D3Art20: K44 (DARK GREEN) D3Art20: K45 (DARK BLUE) D3Art20: K46 (ORANGE) D3Art20: K47 (YELLOW) D3Art20: K48 (VIOLET)

Características:
 Separador con vidrio laminado de seguridad, e impresión digital para los acabados personalizados.
 7 colores de vidrio diferentes.
 Margen de adaptación de ± 5 mm. para posibles descuadres.
 Incluye perfil larguero a 90°.

Personalizado.

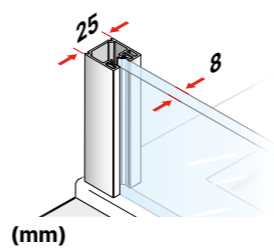

D1 Plus Giro

Características:
 Sistema modular que permite combinar fijos y puertas abatibles.
 Puertas pivotantes con elevación que evitan el deterioro de los vierteaguas.
 Ausencia de perfilaría horizontal.
 Pletina auxiliar adhesiva.
 Vierteaguas inferiores.
 Sistema de seguridad mediante anclaje mecánico.

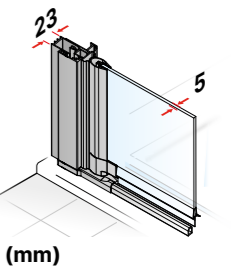

COMBINACIÓN NORMALIZADA DE COLORES:

	PB	PM	BL	NM
PERFILES	PLATA BRILLO	PLATA MATE	BLANCO	NEGRO MATE
POMOS	CROMADO	PLATA MATE	BLANCO	NEGRO MATE
ACCESORIOS	GRIS	GRIS	BLANCO	NEGRO
PLETINA INFERIOR	siempre se suministra en el mismo color de la perfilaría de la mampara.			

OPCIONES DE INSTALACIÓN

D4 Pulsar

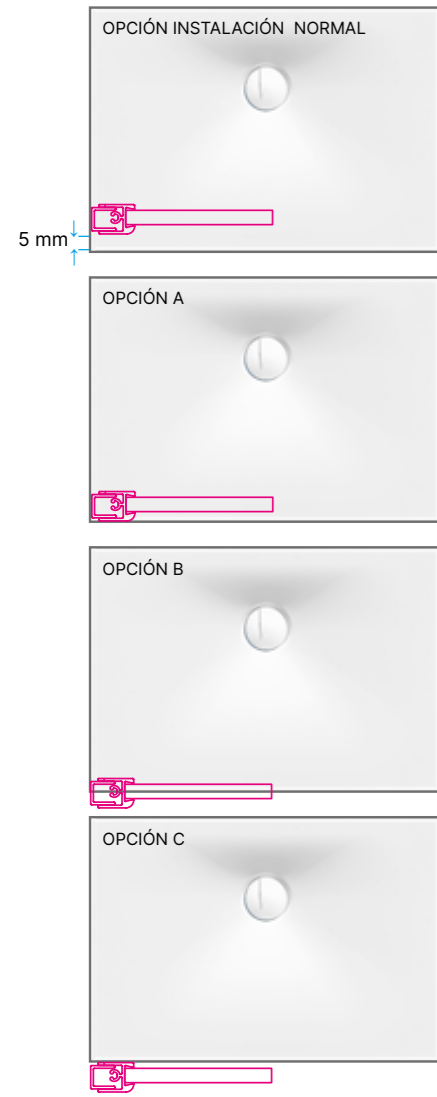

D4 Gredel / D2 Gravity

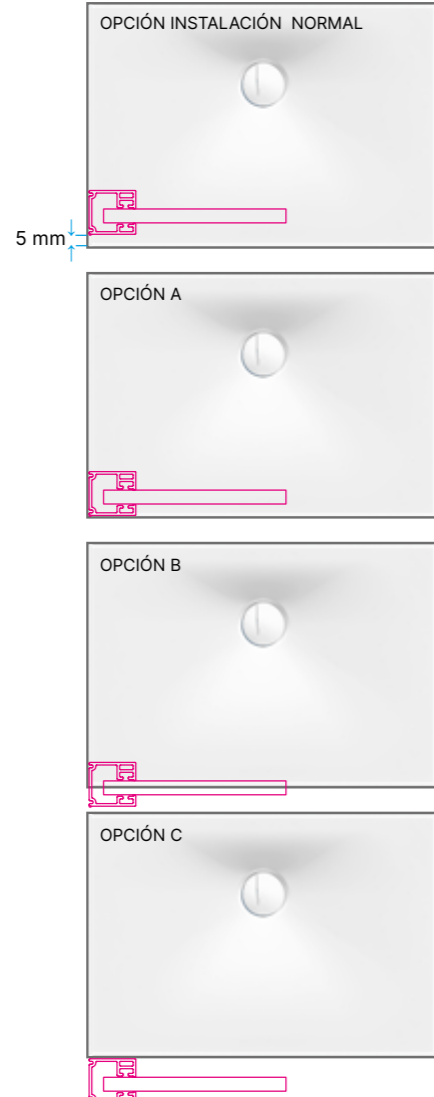

D1 Gravity One / D1 Mode One 24



D1 Plus Evolution

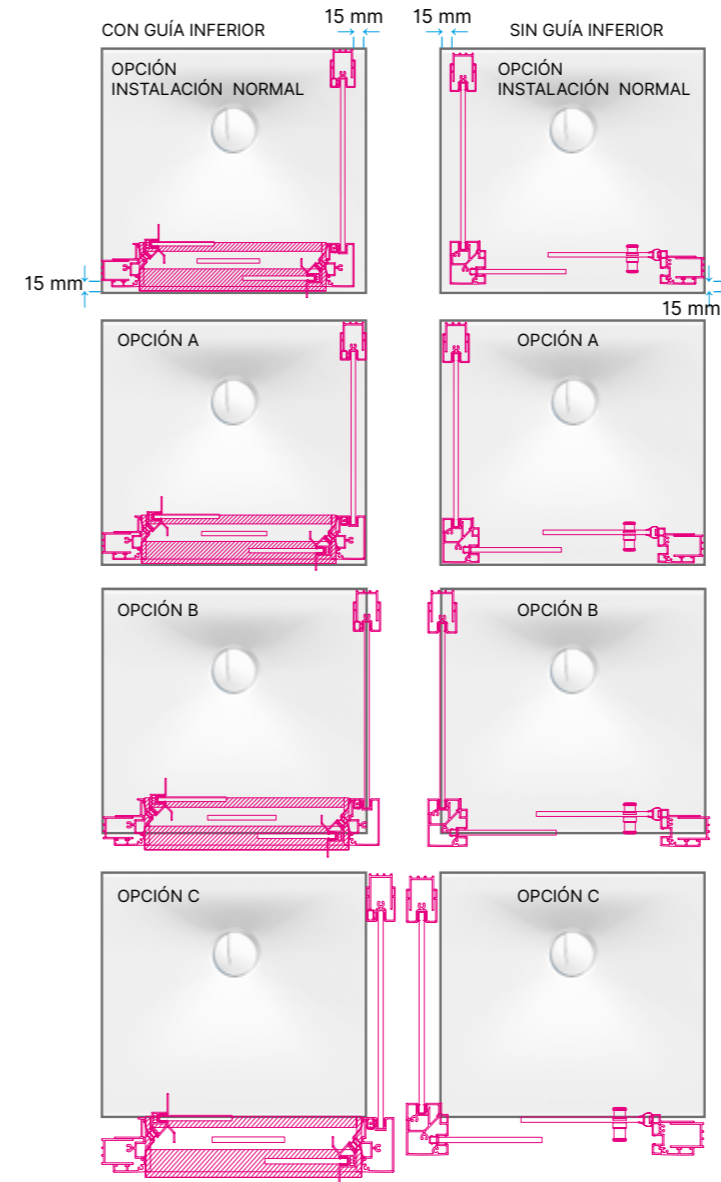

D4 Pure

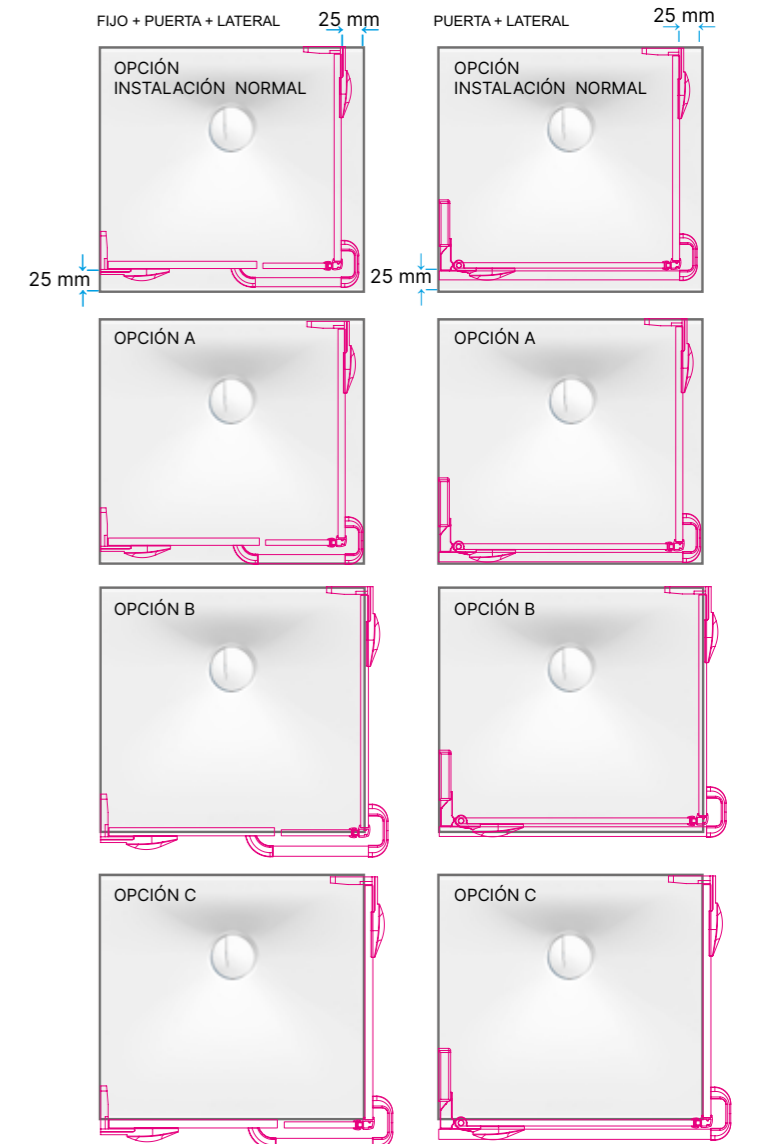

D4 Egiptia

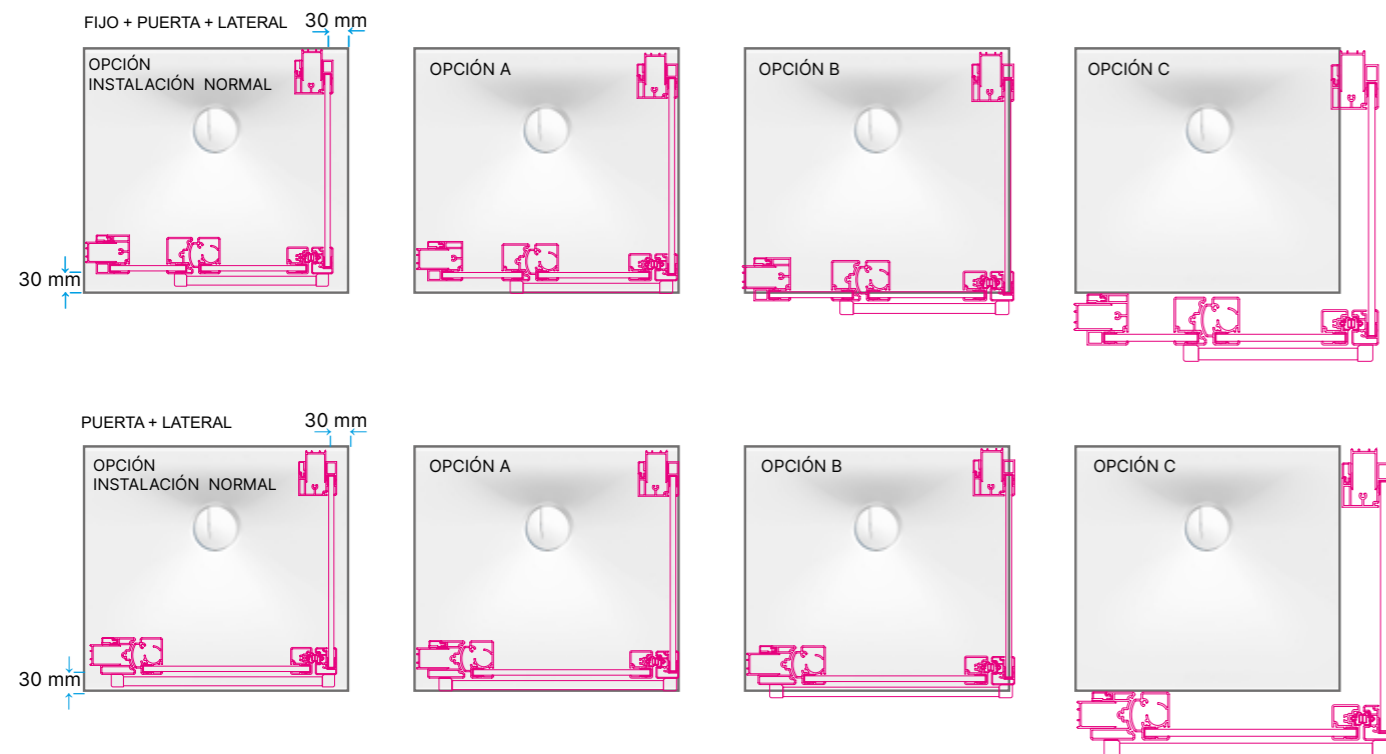

D1 Plus Evolution Giro

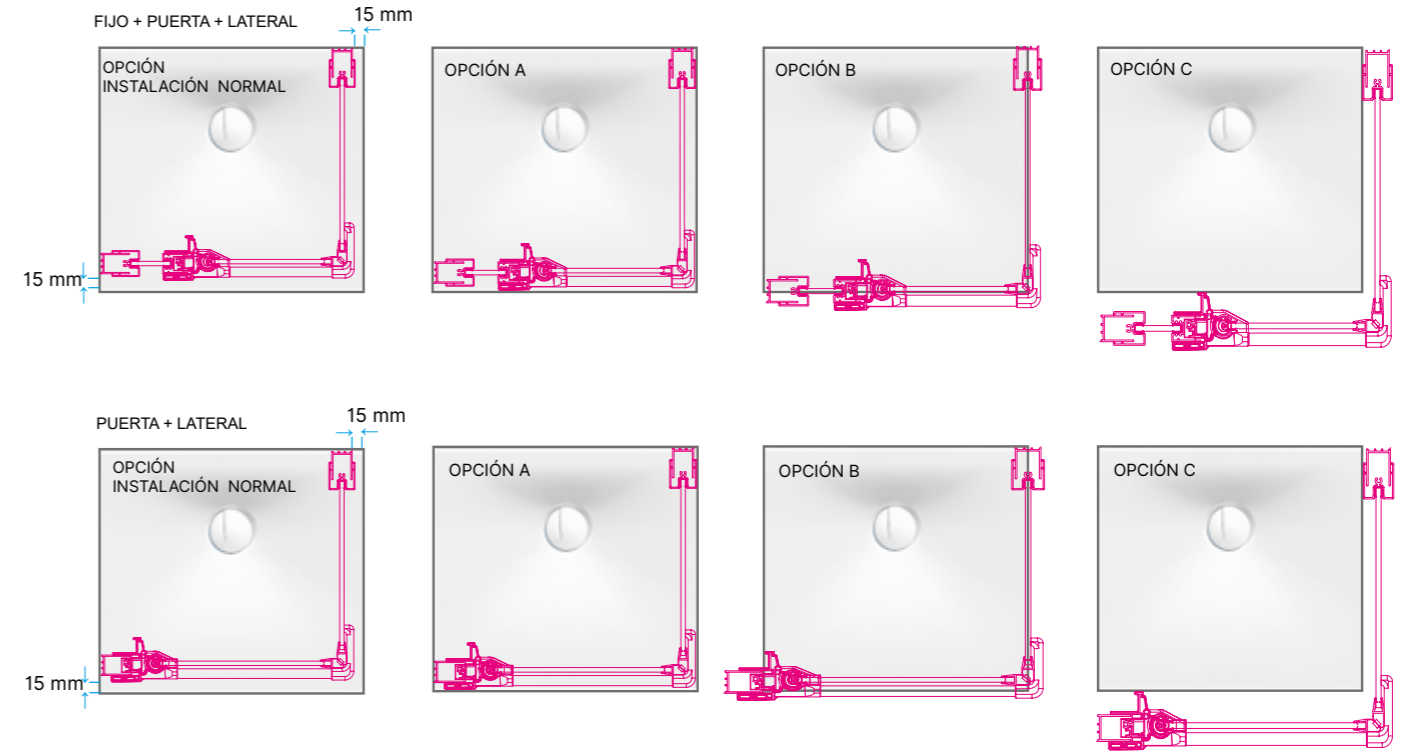

OPCIONES DE TIRADORES POR SERIES

D5 CUSTOM	●											
D4 PULSAR					●							
D2 PULSAR ONE					●							
D2 GREDEL						●	●					
D2 GRAVITY		●	●	●								
D1 GRAVITY ONE		●	●	●								
D1 MODE ONE		●										
D1 PLUS EVOLUTION											●	
D1 PLUS GIRO											●	
D1 PLUS GIRO PLE.												●
D4 PURE											●	
D2 EGIPHTIA												●

DE SERIE ● OPCIONAL ●



OPCIONAL: TOALLERO / ESTANTE ver página 209



OPCIONES DE VIDRIO POR SERIES

	TRANSPARENTE	MATEADOS	FUME	BRONCE	ACANALADO	ESPEJO	DECO	ART
D5 CUSTOM	●	●	●	●	●	●	●	
D4 PULSAR	●	●	●	●	●	●	●	
D2 PULSAR ONE	●	●						
D2 GREDEL	●	●	●	●	●	●	●	
D2 GRAVITY	●	●	●	●	●	●	●	
D1 GRAVITY ONE	●	●						
D1 MODE ONE	●							
D1 PLUS EVOLUTION	●	●						
D1 PLUS GIRO	●	●					●	
D1 PLUS GIRO PLE.	●	●						
D4 PURE	●	●	●	●	●	●	●	
D2 EGIPHTIA	●	●	●	●	●	●	●	
D3 FLY	●	●	●	●			●	
D3 BASIC	●	●	●	●	●	●	●	
D3 BASIC ONE	●	●						
D3 ART								●

COLORES DE PERFILES POR SERIES

	PLATINUM SUPERBRILLO PT	PLATA BRILLO PB	PLATA MATE PM	BLANCO BL	BLANCO MATE BM	NEGRO NE	NEGRO MATE NM	ORO OB	RAL
D5 CUSTOM	●		●				●		●
D4 PULSAR	●					●	●	●	●
D2 PULSAR ONE		●					●		
D2 GREDEL	●		●	●	●		●		●
D2 GRAVITY		●	●	●	●		●	●	●
D1 GRAVITY ONE		●	●	●	●		●		
D1 MODE ONE		●					●		●
D1 PLUS EVOLUTION		●	●	●					
D1 PLUS GIRO		●	●	●			●		
D1 PLUS GIRO PLE.		●	●						
D4 PURE	●		●				●		●
D2 EGIPHTIA		●	●	●					●
D3 FLY	●		●	●	●	●	●		
D3 BASIC	●		●	●	●	●	●	●	
D3 BASIC ONE		●	●	●	●	●	●		
D3 ART	●		●	●	●	●	●		●

Colores opcionales en los perfiles de aluminio a partir de 1 unidad. Otros colores lacados de la carta RAL + 30 % (excepto las series D1 Plus Evolution, D1 Plus Giro, D1 Gravity One, D3 Basic y D3 Fly). Consultar plazos de entrega y colores de los accesorios.

D4 STAND-ART



Disponibile en nuestro configurador

BAÑERAS ANGULARES

D3 FREE WAVE



PLUS CLASSIC/ SYMPHONIE



Disponible en nuestro configurador

ACCESORIOS
acabados





SOPORTES PARA LATERALES Y FIJOS				
Los soportes y escuadras tienen la función de sujetar el Fijo o el Lateral a la pared para reforzar la estabilidad del producto. Para unidades adicionales o fabricaciones especiales se aplicarán los siguientes precios.				
Soporte de Fijación (OBOE)	Colores	Unidades	Referencia	Precio Unitario
(A partir de 301 mm)	BL-PM-PT	1	MT	110 €



ASIENTO DE DUCHA DUSCHO-SITZ20				
Asiento plegable para ducha:				
Medidas en cm.	Colores	Unidades	Referencia	Precio Unitario
Ancho 36 / Alto 33 / Profundidad 47	NE -BL	1	AS 0801	389 €



ESTANTE DE PIEDRA ACRÍLICA NATURAL PARA INSTALACIÓN PARED				
Estante	Medidas	Unidades	Referencia	Precio Unitario
Estante adaptado pared	670 mm	1	MZ 0670 BL	850 €
	1.000 mm	1	MZ 1000 BL	1.010 €
Importante: Base de apoyo de 150 mm en ambos casos. Color Blanco INTIMATE *No cabe posibilidad en otros colores				



SILICONA TRANSPARENTE CON FUNGICIDA				
Evita la formación de hongos en juntas húmedas del baño				
SILICONA	Caja	Unidades	Referencia	Precio Unitario
300 ml	1	24	AM 1000	8 €
300 ml	1	12	AM 1100	8 €
80 ml	1	12	AM 2000	3 €
80 ml	1	6	AM 2100	3 €



DUSCHO GRIP				
Revestimiento antideslizante DuschoGRIP				
DuschoGRIP	Unidades	Referencia	Precio Unitario	
KIT de aplicación	1	NX	281 €	
DuschoGRIP es la nueva superficie antideslizante indicada para todos los platos y bases de ducha. El revestimiento aumenta la seguridad de entrar, salir y durante la ducha. Esta capacidad está aprobada por TÜV de Alemania sobre normas de seguridad, y le proporciona un tacto agradable a sus pies. Fácil y cómoda limpieza.				



Características DuschoGRIP:

- Recubrimiento de agarre de poliuretano con componentes de alta calidad.
- Propiedades antideslizantes.
- Superficie antibacteriana activa.
- Mínimo daño ambiental.
- Sin disolventes.
- Inoloro.
- Excelentes propiedades adherentes.
- Repele la suciedad y el agua.
- Muy buena resistencia química.
- No amarillea.
- Buena resistencia a arañazos.
- Fácil de limpiar (jabón líquido, cepillo suave y secar).



ESTANTE FORMAS REDONDAS				
Estante instalado en el lateral o el fijo de cristal de la mampara o la pared. No es posible montar el estante en la mampara después de la instalación si no se solicitó expresamente en origen.				
Estante	Medidas	Unidades	Referencia Platinum Superbrillo	Precio Unitario
Estante adaptado a fijo / pared	aprox. 514 mm	1	MD 0514 V5 PT	147 €
	aprox. 654 mm		MD 0654 V5 PT	153 €
	*Ancho Especial hasta 700 mm		MD ??? V5 PT	165 €
*Indicar ancho exacto Importante: Si no se solicita expresamente una posición concreta, se instalarán centrados en el ancho y el alto del cristal de la mampara				



TOALLERO FORMAS REDONDAS				
Toallero instalado en el lateral o el fijo de cristal de la mampara o la pared. No es posible montar el toallero en la mampara después de la instalación si no se solicitó expresamente en origen.				
Toallero	Medidas	Unidades	Referencia Platinum Superbrillo	Precio Unitario
Toallero adaptado a fijo / pared	aprox. 514 mm	1	MA 0514 PT	134 €
	aprox. 654 mm		MA 0654 PT	138 €
	*Ancho Especial hasta 900 mm		MA ??? PT	147 €
*Indicar ancho exacto. Importante: Si no se solicita expresamente una posición concreta, se instalarán centrados en el ancho y el alto del cristal de la mampara				



TOALLERO FORMAS RECTANGULARES					
Toallero instalado en el lateral o el fijo de cristal de la mampara o la pared. No es posible montar el toallero en la mampara después de la instalación si no se solicitó expresamente en origen.					
Toallero	Medidas	Unidades	Referencia	Colores	Precio Unitario
Toallero adaptado a fijo / pared	aprox. 514 mm	1	MU 0514	PT / PB / NE/ NM	134 €
	aprox. 654 mm		MU 0654		138 €
	*Ancho Especial hasta 900 mm		MU ???		147 €
*Indicar ancho exacto Importante: Si no se solicita expresamente una posición concreta, se instalarán centrados en el ancho y el alto del cristal de la mampara					



TOALLERO DE VIDRIO 8 mm					
Toallero de vidrio de 8 mm. instalado en el lateral o el fijo de cristal de la mampara o la pared. No es posible montar el toallero en la mampara después de la instalación si no se solicitó expresamente en origen.					
Toallero	Medidas	Unidades	Referencia	Colores	Precio Unitario
Toallero adaptado a fijo / pared	aprox. 514 mm	1	MP 0514 V8	PT / NE / NM / OB	194 €
	aprox. 654 mm		MP 0654 V8		224 €
	*Ancho Especial hasta 900 mm		MP ??? V8		250 €
*Indicar ancho exacto Importante: Si no se solicita expresamente una posición concreta, se instalarán centrados en el ancho y el alto del cristal de la mampara					

DUSCHOLUX Aplicación protectora antical

Una protección única para el vidrio.
Económica, de fácil limpieza y respetuosa con el medio ambiente.

- Exclusivo para mamparas DUSCHOLUX.
- 10 años de garantía contra la corrosión del vidrio.
- Efecto* "Limpieza fácil" garantizado durante 5 años para vidrios con tratamiento aplicado desde fabrica.
- Reduce la proliferación bacteriana.

DUSCHOLUX Aplicación protectora antical, es un tratamiento industrial aplicado a los cristales securizados DUSCHOLUX creando una capa de protección en que el agua resbala con mucha mayor facilidad arrastrando consigo los restos de cal y suciedad, facilitando la limpieza de su mampara con menor esfuerzo y utilizando menos tiempo.

Reduce hasta un 80% su limpieza

Mampara de cristal **SIN**
Aplicación protectora antical



Mampara de cristal **CON**
Aplicación protectora antical



RECOMENDACIONES DE MANTENIMIENTO:

DUSCHOLUX Aplicación protectora antical reduce hasta un 80% la limpieza de nuestras mamparas, pero sigue siendo necesaria una limpieza y secado periódico para mantener intactas sus propiedades.

Recomendaciones de uso:

- Utilizar siempre productos de limpieza neutros y aclarar con abundante agua fría.
- Para una limpieza más a fondo le aconsejamos el uso de DUSCHO-Clean CRISTAL.
- La utilización de una espátula limpiacristales Duscholux hace más cómoda y eficaz la operación de limpieza de las gotas residuales.
- No utilizar geles de ducha ya que pueden contener componentes grasientos.
- No utilizar productos abrasivos ni tampoco ácidos tipo anti-calcáreos.
- No utilizar productos que contengan siliconas ya que forman una película que anula el efecto del antical

El no hacer caso de estas recomendaciones, puede afectar temporalmente o eliminar la aplicación antical.



Productos de limpieza profesionales

DUSCHOCLEAN CRISTAL				
Recomendado para mamparas CON tratamiento antical				
DuschoClean Cristal	Caja	Unidades	Referencia	Precio Unitario
500 ml	1	15	AL 1100	27 €

Se suministra en cajas de 15 unidades con pistola vaporizadora.

DUSCHOCLEAN CRISTAL KIT				
Recomendado para mamparas CON tratamiento antical				
DuschoClean Cristal	Estuche	Unidades	Referencia	Precio Unitario
500 ml + 500 ml + 1 espátula	1	4	KIT 1100	59 €

Se suministra en estuche compuesto de: DuschoClenan Cristal con pistola vaporizadora + recambio + espátula

DUSCHO REIN				
Recomendado para mamparas SIN tratamiento antical				
Duscho REIN	Caja	Unidades	Referencia	Precio Unitario
100 ml	1	15	AL 1200	43 €

Se suministra en cajas de 15 unidades.

























DUSCHO REIN KIT				
Recomendado para mamparas SIN tratamiento antical				
Duscho REIN	Estuche	Unidades	Referencia	Precio Unitario
100 ml + espátula	1	5	KIT 1200	52 €

Se suministra en estuche compuesto de: Duscho Rein + espátula.

ESPÁTULA				
Espátula limpiacristales Haragán				
Espátula	Caja	Unidades	Referencia	Precio Unitario
Haragán profesional	1	10	NA 9035	10 €

Se suministra en cajas de 10 unidades.

Perfiles de compensación

		D2 Gravity	Gravity One	Round 10	Egiphthia	Stand-art	Familia II	D4 Pulsar	D3 Basic20 / Art20 / Fly20	D4 Gredel	Plus Clasic	Plus Evolution	Plus Evolution Giro	Duscho Free Wave	Round 2	P.V.P.
	AD-7561 150 x 150 mm										●				●	65 €
	AP-9015 40 x 40 mm	●	●	●	●	●	●		●	●	●	●	●	●	●	88 €
	AP-5003 35 x 35 mm	●	●	●	●	●	●	●	●	●	●	●	●		●	65 €
	AP-5005 30 x 15 mm	●	●	●	●	●	●	●	●	●	●	●	●	●	●	64 €
	AP-5035 25 x 50 mm	●	●	●	●	●	●	●	●	●	●	●	●	●	●	78 €
	AP-5038 50 x 50 mm	●	●	●	●	●	●		●	●	●	●	●	●	●	94 €
	AP-5099 10 x 20 mm	●	●	●	●	●	●		●	●	●	●	●	●	●	65 €
	AP-5384 15 x 70 mm	●	●	●	●	●	●		●	●	●	●	●	●	●	88 €
	AP-5385 70 x 12 mm	●	●	●	●	●	●		●	●	●	●	●		●	88 €
	AP-5712 15 x 40 mm										●				●	80 €
	AP-5713 15 mm										●					80 €
	AP-5715										●				●	80 €
	AP-5730 20 mm										●					82 €
	AP-5735 20 mm										●					87 €
	AP-5738 25 mm										●					87 €
	AP-6201 25 mm										●				●	87 €
	AP-6204 17 x 40 mm										●				●	87 €
	AP-6209 50 mm										●				●	78 €
	AP-9016 20 x 40 mm	●	●	●	●	●	●		●	●	●	●	●	●	●	80 €
	AP-6283 20 mm										●				●	82 €
	AP-6239 15 x 40 mm										●				●	80 €
	AP-8552 10 x 22 mm	●	●	●	●				●	●		●	●	●		87 €
	AP-8684 10 x 15 mm										●				●	80 €
	AP-9014 30 x 20 mm	●	●	●	●	●	●	●	●	●	●	●	●	●	●	65 €

Colores normalizados de perfiles



ALTURA máxima perfiles hasta 2.100 mm

Recortes especiales, recortes en alguno de los lados del perfil, ángulo, ingletes y pletinas tendrán un incremento de **53 €**.

Mamparas de cristal decoradas a su gusto

Personalizado - Ref: U

Referencia para todos los diseños personalizados



Ejemplo de diseño personalizado para un hotel.

Diseño personalizado
Podemos matear los cristales de su mampara con su diseño exclusivo.
Deje volar su imaginación.

Personalizado - Ref: U

Ejemplo de diseño personalizado en un separador.



Mateado NIEBLA

Ref: C

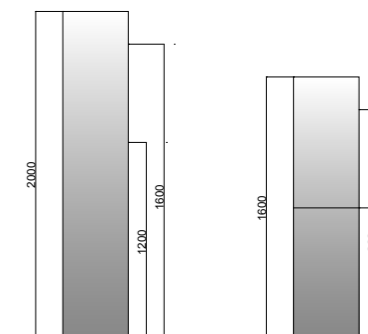

Mateado NIEBLA - RECTANGULAR

Ref: Q

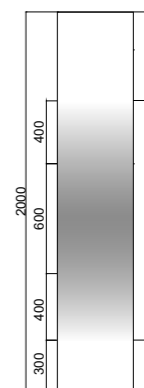

Mateado PATCH

Ref: P

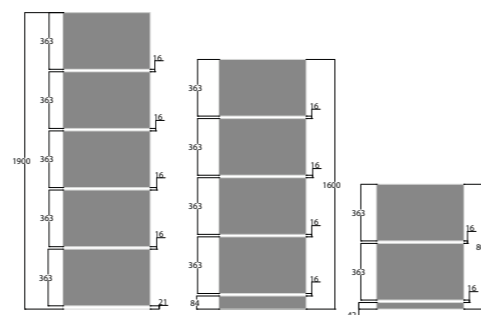

Mateado LINE

Ref: X

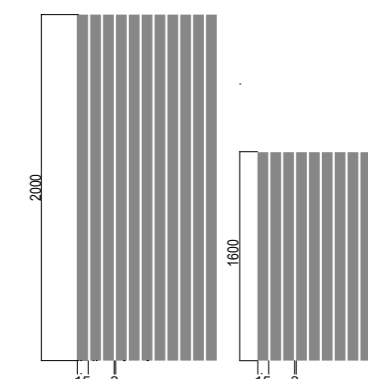

Mateado RECTANGULAR

Ref: S

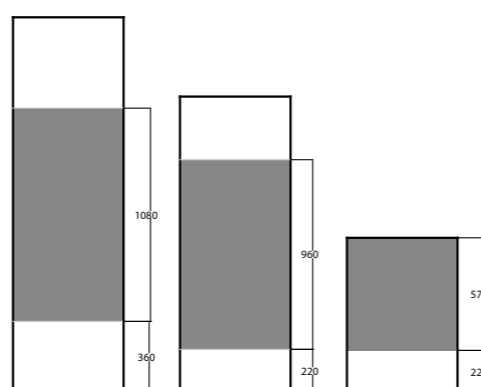

Mateado MICROLINE

Ref: Y

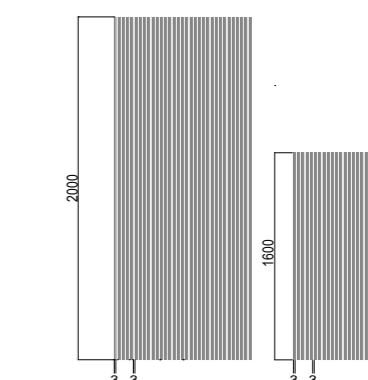

Mateado CUBE
Ref: H

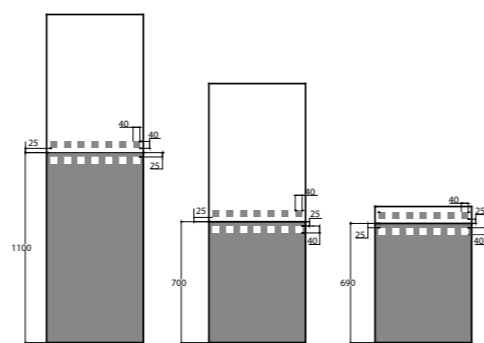

Mateado total
Ref: M



Mateado PIXELADO (no se puede aplicar en los modelos ROUND)
Ref: J

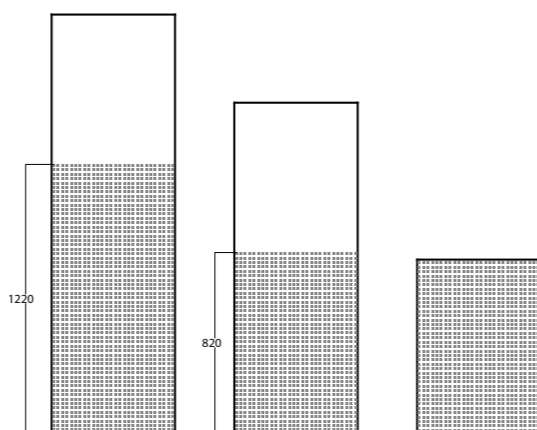

Mateado PIRAMIDAL
Ref: F

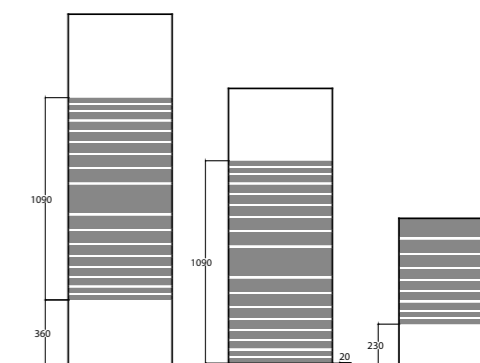

DECO

Deco: la aplicación de la pintura reciclable se hace antes de la fabricación de la mampara. En el proceso de templado, la pintura se funde en el interior del vidrio a 700° de temperatura, este proceso hace que sea prácticamente indetectable al tacto, además al estar en el interior de la ducha queda cubierta por el tratamiento CareTec, lo que facilita enormemente la limpieza. Sus características técnicas garantizan que sea inalterable en el tiempo, resistente a los rayos UV y a la humedad. Además, no es porosa, por lo que no se mancha con los productos de limpieza, facilitando el mantenimiento del vidrio sin dañar la mampara. Es visible por ambas caras (interior y exterior) sin deformación ni alteración de los colores originales.



Dependiendo del tamaño de la mampara, los dibujos pueden variar perdiendo su proporcionalidad, tanto en anchura como en altura. Ejemplo aprox.:

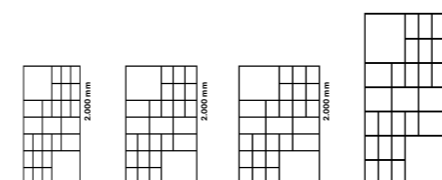

DECO



DECO

D3 Basic Deco: C83 D3 Fly Deco: X83



D3 Basic Deco: C84 D3 Fly Deco: X84



D3 Basic Deco: C89 D3 Fly Deco: X89



D3 Basic Deco: C8A D3 Fly Deco: X8A



D3 Basic Deco: C8B D3 Fly Deco: X8B



D3 Basic Deco: C8C D3 Fly Deco: X8C



D3 Basic Deco: C90 D3 Fly Deco: X90



D3 Basic Deco: C91 D3 Fly Deco: X91



D3 Basic Deco: C92 D3 Fly Deco: X92



D3 Basic Deco: C8D D3 Fly Deco: X8D



D3 Basic Deco: C8E D3 Fly Deco: X8E



D3 Basic Deco: C8F D3 Fly Deco: X8F



D3 Basic Deco: C93 D3 Fly Deco: X93



D3 Basic Deco: C94 D3 Fly Deco: X94



D3 Basic Deco: C95 D3 Fly Deco: X95



D3 Basic Deco: C8G D3 Fly Deco: X8G



*PERSONALIZADOS D3 Basic Deco: C80 D3 Fly Deco: X80



Posibilidad de dibujos personalizados tanto en diseño como colores (consultar viabilidad y precio).

D3 Basic Deco: C96 D3 Fly Deco: X96



D3 Basic Deco: C97 D3 Fly Deco: X97



D3 Basic Deco: C98 D3 Fly Deco: X98



D3 Basic Deco: C8H D3 Fly Deco: X8H



¿CÓMO TOMAR MEDIDAS?

Mampara frontal: Puertas correderas.

A. Parte superior, será la medida de la mampara correcta a indicar para cursar el pedido.

B. Parte inferior, si la diferencia entre **A** y **B** es superior a 10 mm. es necesario adjuntar un dibujo indicando las dos medidas, donde **A** seguirá siendo la medida que utilizaremos para cursar el pedido.

Mampara frontal: Puertas abatibles

A + B. Se suman las dos medidas y se divide entre 2 para conseguir el promedio de la mampara

Ejemplo:

A. Parte superior: 1.100 mm.

B. Parte inferior: 1.110 mm.

$1.100 + 1.110 = 2.210 / 2 = 1.105 \text{ mm.}$ (medida a indicar para cursar el pedido)

Mampara angular: Puertas correderas y puertas abatibles.

Indicar siempre la medida del lado izquierdo **LI** y el lado derecho **LD**. Es preciso comprobar el nivel de paredes. Si el desnivel es superior a 5 mm. es conveniente adjuntar un dibujo detallando todas las medidas.

En el caso de puertas abatibles es muy importante un dibujo de la distribución del cuarto de baño con sus medidas, así podremos saber que dimensiones de puerta elegir para evitar golpes con otros elementos del baño.

Para espacios o medidas complejas se recomienda adjuntar fotografías.

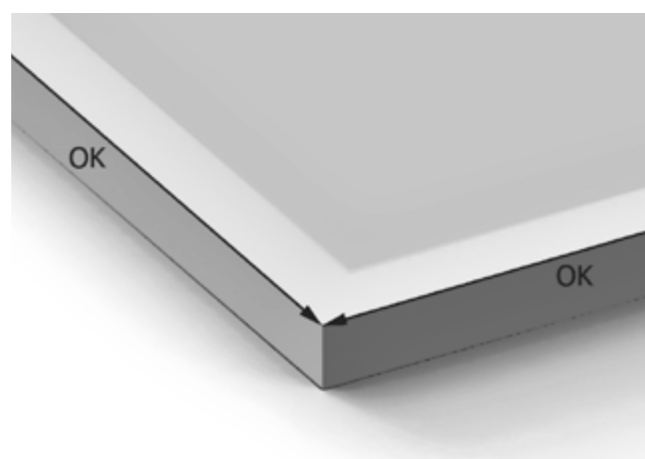
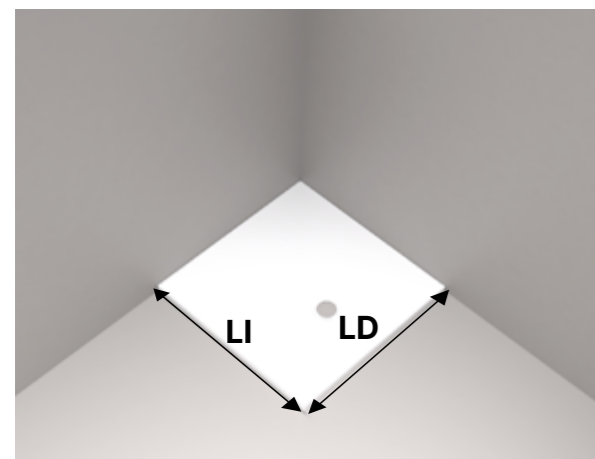
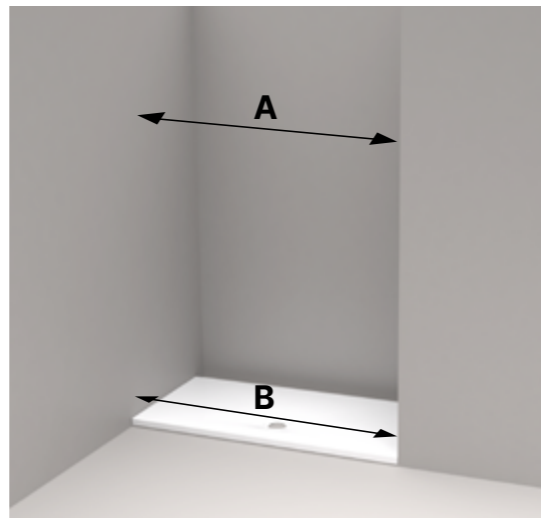

Para facilitar el trabajo, se pueden descargar en nuestra web:

www.duscholux.es (apartado de descargas) **formularios de toma de medidas.**

ESTANQUEIDAD CONTRA LAS SALPICADURAS

D	E+++	E++	E+
D5 CUSTOM		•	
D4 PULSAR		•	
D4 PULSAR ONE		•	
D4 GREDEL		•	
D2 GRAVITY		•	
D1 GRAVITY ONE		•	
D1 MODE ONE		•	
D1 PLUS EVOLUTION CON GUÍA INFERIOR	•		
D1 PLUS EVOLUTION SIN GUÍA INFERIOR		•	
D1 PLUS EVO. GIRO		•	
D1 PLUS EVO. GIRO REPLEGABLE		•	
D4 PURE		•	
D4 PURE SEPARADORES BAÑERA 1P / 1F + 1P			•
D4 EGIPTHIA		•	
D3 FLY	•		
D3 BASIC	•		
D3 BASIC ONE	•		
D3 ART	•		

La mampara de baño y ducha no es sólo estética, es también funcionalidad. El diseño de una mampara y el plato de ducha marcan el grado de hermeticidad contra las salpicaduras. Existe una sencilla fórmula: Cuanto más perfiles, más estanqueidad se consigue. No obstante, todas las mamparas Duscholux con perfiles como las mamparas de cristal sin perfiles, cumplen con las exigencias técnicas de hermeticidad contra las salpicaduras. En los platos de ducha está comprobado que cuanto más profunda es su forma interior, más estanqueidad tiene al ducharse.

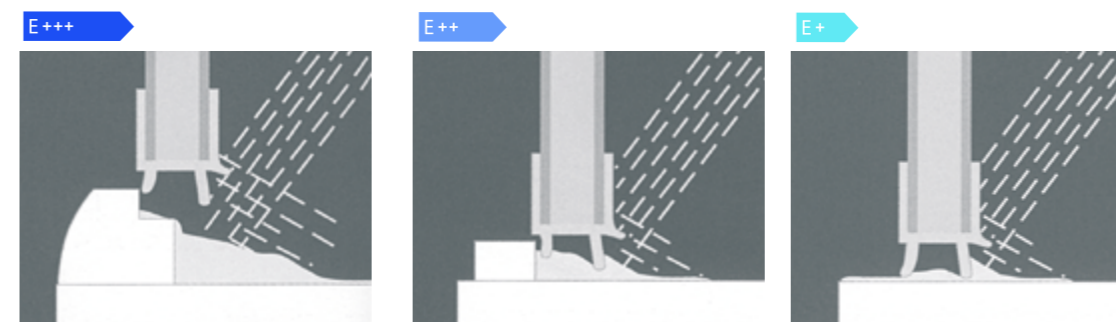

Las mamparas con perfiles en todo su contorno son especialmente óptimas en su hermetismo. Cuanto mayor sea el perfil inferior, menos posibilidades hay que se escape el agua

Las mamparas con un pequeño perfil inferior tienen una buena estanqueidad. El fino perfil inferior ofrece a la ducha una atractiva ligereza. Con este pequeño perfil inferior y por limitaciones de tamaño, no se puede asegurar una estanqueidad al 100%.

Las mamparas de cristal sin perfil inferior ofrecen una estanqueidad satisfactoria. Al no incorporar perfiles en su parte inferior, las salpicaduras de agua pueden escapar fácilmente hacia el exterior. Por contra, las mamparas de cristal sin perfiles ofrecen una mayor elegancia, un mayor diseño y una más sencilla limpieza.

DUSCHOLUX SPAIN

Duscholux Spain es la empresa pionera en la fabricación de mamparas. La firma, nacida en Alemania a mediados de los años 60, se expandió por Europa e introdujo la mampara en España ahora hace 53 años. Desde entonces trabajamos con la misión de un constante desarrollo, innovación y diseño de productos de muy alta calidad y la visión de generar valor para el mercado, los consumidores y nuestros 146 colaboradores directos.

Y para esto es esencial una conducta estratégica basada en valores como la calidad, la seguridad y la eficiencia. Y, sobre todo, un trabajo constante para adaptar las mamparas a la demanda actual y las tendencias del futuro, haciendo evolucionar el mercado e incorporando materiales, componentes y diseños nunca antes aplicados al sector. Una apuesta por la innovación, a la que se suma un proceso de producción que trata cada mampara de manera individual y un equipo altamente profesional.

Todo para poner a disposición del usuario una extensa gama de productos que fabricamos a medida para su baño, **desde España y con productos nacionales y europeos.**

DUSCHOLUX GROUP

PRESENCIA INTERNACIONAL.

Duscholux Spain pertenece al holding Duscholux Group, con alcance en más de 50 países. Los productos de DUSCHOLUX se pueden encontrar en todo el mundo. Por ello, podemos ofrecerte un amplio y completo servicio a nivel internacional a través de nuestros centros de producción y distribución. Nuestros productos se distribuyen exclusivamente a través de tiendas especializadas.

DUSCHOLUX

Fabricado con componentes nacionales y centroeuropeos de la máxima calidad.

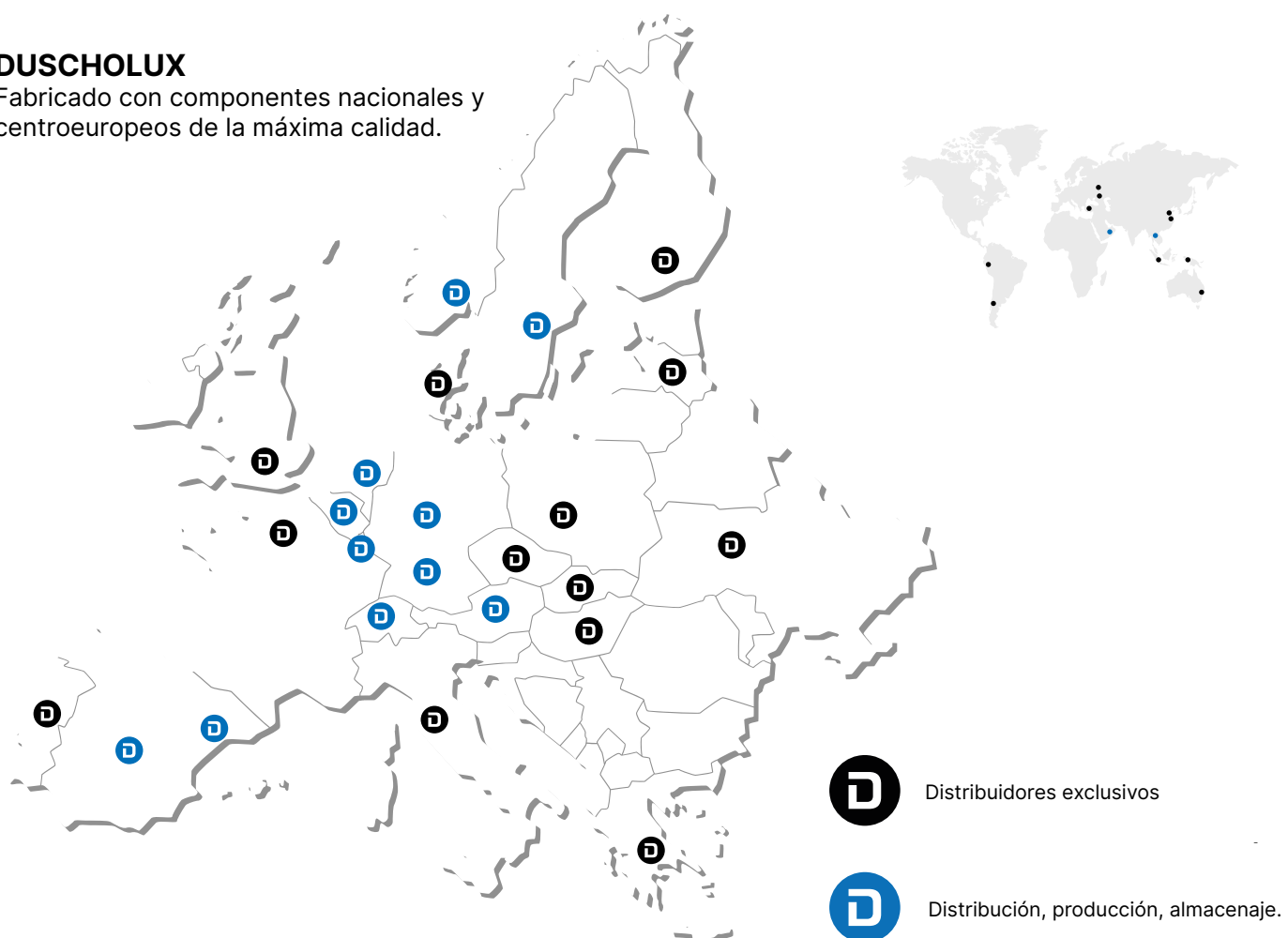

D DUSCHOLUX

Duscholux, comprometidos con el medio ambiente

- En Duscholux basamos todos nuestros sistemas de trabajo en un modelo de negocio sostenible.
- Recogemos los desechos industriales a través de empresas homologadas.
- Disponemos de paneles solares para calentar el agua sanitaria.
- Hemos eliminado adhesivos con isocionatos, consiguiendo que los productos químicos que empleamos como adhesivos sean totalmente inocuos.
- Hemos reducido notablemente los ruidos de nuestra producción, trasladando la maquinaria más conflictiva al exterior o aislando los motores.
- Disponemos de filtros de agua-aceite para evitar el vertido de aceite a la red de alcantarillado.
- Estamos homologados por el APPLUS, que revisa todos los materiales que empleamos y como nos deshacemos de ellos.
- Hemos invertido en la instalación de cuatro depósitos de recogida de agua pluvial con capacidad total de 180.000 litros.
- Por la larga durabilidad de nuestros fabricados, se evita el reciclaje innecesario.

Por todo ello, Duscholux ha sido certificada con la Evaluación Ambiental y Seguridad Industrial, certificada por el ICICT, en cumplimiento de la nueva normativa para las empresas.



D DUSCHOLUX

IMPORTANTE:

- Para una correcta instalación, se precisa que la bañera o el plato de ducha estén instalados "a nivel".
- Los colores del presente catálogo pueden sufrir variaciones con los colores originales a causa del proceso de impresión "offset".
- Duscholux Ibérica S.A. se reserva el derecho de modificar por mejoras o cambios técnicos las especificaciones y precios del presente catálogo.
- Los precios de esta tarifa entran en vigor a partir del 04 /03 / 2024
- No se admitirán reclamaciones ni devoluciones, pasadas 24 horas de la entrega, si no consta en el albarán de entrega "CONFORME SALVO EXAMEN".
- Precios de venta al público sugeridos. IMPUESTOS E INSTALACION NO INCLUIDOS.

DUSCHOLUX IBÉRICA S.A.

Barcelona
Delegación y Showroom:
Pol. Ind. Zona Franca, Sector A
Carrer 60 n.20
08040 Barcelona
Tel: +34 932 234 444
E: info@duscholux.es

Madrid
Delegación y showroom:
Pol. Ind. Neisa Sur, Nave 14,
Avda de Andalucía km 10.300
28021 Madrid
T: +34 915 05 08 75
E: info@duscholux.es



duscholux.es



FF 0174

© 2024, DUSCHOLUX, www.duscholux.es



DUSCHOLUX ha creado exclusivamente para ti un nuevo concepto de Configurador de mamparas, para que descubras todas las novedades y técnicas que te aportan nuestros exclusivos modelos.



configuratumampara.duscholux.es

D